

Honeywell

EN Dehumidifier
User Manual
Read and save these instructions before use

FR Déshumidificateur
Mode d'emploi
Lire ces instructions avant l'utilisation et les conserver

ES Deshumidificador
Manual de Instrucciones
Lea y guarde estas instrucciones antes de usar la unidad

NL Ontvochtiger
Gebruiksaanwijzing
Lees de gebruiksaanwijzing zorgvuldig en bewaar deze goed

DE Luftentfeuchter
Benutzerhandbuch
Lesen sie die anleitung vor dem gebrauch und heben sie sie auf

IT Deumidificatore
Manuale Utente
Leggere attentamente le istruzioni prima dell'utilizzo dell'apparecchio

SE Avfuktare
Luftkylare Användarmanual
Läs och spara dessa instruktioner innan användning

DK Lokalt Klima anlæg
Brugervejledning
Læs og gemme disse instrukser inden brug

PL Osuszacz Powietrza
Instrukcja obsługi
Przeczytaj i zachowaj tę instrukcję przed użyciem

FI Ilmankuivaaja
Käyttäjän Opas
Lue ohjeet ennen käyttöä ja säästä ne

PT Desumidificador
Manual do Utilizador
Leia e guarde estas instruções antes da utilização

GR Αφυγρανήρας
Εγχειρίδιο χρήστη
Διαβάστε και φυλάξτε αυτές τις οδηγίες πριν από τη χρήση

HU Páramentesítő
Használati utasítás
Használat előtt olvassa el és mentse el ezeket az utasításokat

RO Dezumidificator
Manual de utilizare
Citiți și salvați aceste instrucțiuni înainte de utilizare

SK Odvlhčovač
Používateľská príručka
Pred použitím si prečítajte a uložte tieto pokyny

CZ Odvlhčovač vzduchu
Uživatelský manuál
Pred použitím si prečítajte a uložte tieto pokyny

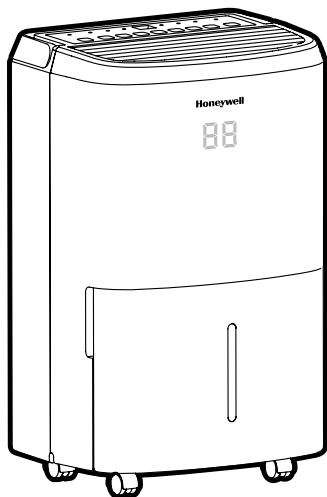

Model / Modèle / Modelo / Model / Modell
/ Modello / Modell / Model / Malli / Model
/ Modelo / Αρ. Μοντέλου / Modell / Model /
Model / Model:

TP-SMALL/ TP-BIG

www.jmatek.com
E-mail: support.eu@jmatek.com

THANK YOU

Thank you for purchasing a Honeywell Dehumidifier. This User Manual is intended to provide you with important information needed to set up, operate, maintain and troubleshoot this product.

SAFETY RULES

WARNING -- READ AND SAVE THESE INSTRUCTIONS BEFORE USING THIS PRODUCT.

The use of electrical products may create hazards that include, but are not limited to injury, fire, electrical shock. Failure to follow these instructions may damage and/ or impair its operation and void the warranty. In case there is any inconsistency or conflict between the English version and any other language version of the content of this material, the English version shall prevail.

When using electrical appliances, basic safety precautions should always be followed:

- DO NOT touch the dehumidifier or the electrical plug with wet hands.
- Check the household voltage to ensure it matches the appliance's specification.
- Before operating, remove all packaging material and check for any damage that may have occurred during shipping.
- DO NOT operate any product with a damaged cord or plug.
- DO NOT use an extension cord with this appliance.
- DO NOT run power cord under carpeting, or cover it with rugs or runners. Keep the cord away from areas where it may be tripped over.
- Always unplug the dehumidifier before emptying the water tank.
- The water collected in the tank must be discarded. The water should never be used for drinking.
- Always unplug the dehumidifier and remove the water from the water tank before cleaning, servicing or relocating the unit.
- Remove the power cord from the electrical receptacle by grasping and pulling on the power cord plug-end only, never pull the cord.
- This appliance has been manufactured for use in domestic environments and must not be used for other purposes.
- DO NOT use the product in areas where gasoline, paint or other flammable goods and objects are used or stored.
- This dehumidifier is designed for indoor residential applications only. It should not be used for commercial or industrial applications.
- DO NOT attempt to repair or adjust any electrical or mechanical functions of the dehumidifier, as this may cause danger and void the warranty.



SAFETY RULES (CONTINUED)

- DO NOT cover the air inlet or outlet on the appliance as this may cause the unit to fail.
- DO NOT insert or allow objects to enter any ventilation or exhaust opening as this may damage the product and could cause electrical shock or fire.
- If the supply cord is damaged, it must be replaced by the manufacturer, its service agent or similarly qualified persons in order to avoid a hazard.
- DO NOT let children play with this appliance, packaging or included plastic bag.
- If the unit is damaged or it malfunctions, do not continue to operate it. Unplug the product from the electrical outlet. Refer to the troubleshooting section and contact the customer support center.
- Always place the dehumidifier on a leveled floor.
- Never install the product near a bathtub or any water container.
- Store in a dry area, away from direct sunlight, when not in use.
- This appliance and its packaging materials are not intended for use by persons (including children or elderly) with reduced physical, sensory or mental capabilities, or lack of experience and knowledge, unless they have been given supervision or instructions concerning the use of the appliance by a person responsible for their safety.
- Always grip the top handle and keep the unit upright when transporting from room to room – DO NOT tilt the product on its side or upside-down.
- If the dehumidifier was transported tilted on its side, you must position it upright again and wait at least 4 hours before using it.
- **WARNING:** To reduce the risk of fire or electric shock, do not use this appliance with any solid state speed control device.

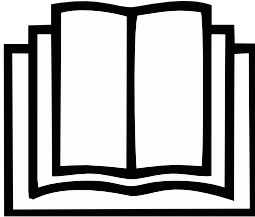

This marking indicates that this product should not be disposed with other household wastes throughout the EU. To prevent possible harm to the environment or human health from uncontrolled waste disposal, recycle it responsibly to promote the sustainable reuse of material resources. To return your used device, please use the return and collection systems or contact the retailer where the product was purchased. They can take this product for environmental safe recycling.

TP-BIG and TP-SMALL - R290

SYMBOL	NOTE	EXPLANATION
 Caution, risk of fire, R290	WARNING	This symbol shows that this appliance uses a flammable refrigerant. If the refrigerant is leaked and exposed to an external ignition source, there is a risk of fire.
	CAUTION	This symbol shows that the operation manual should be read carefully.
	CAUTION	This symbol shows that a service personnel should be handling this equipment with reference to the installation manual.
	CAUTION	This symbol shows that information is available such as the operating manual or installation manual.

Additional warnings for appliances with R290 refrigerant gas.

- Read the instruction carefully before using the appliance.
- When defrosting or cleaning, do not use any method other than those recommended by the manufacturer.
- Do not place the appliance in a room with continuous sources of ignition (e.g. open flame, operating gas appliance or working electrical heater).
- Do not pierce and do not burn.
- Do not perforate any part of the refrigerant circuit.
- Refrigerant gas may be odorless.
- The appliance must be installed, used and stored in an area that is greater than 4 m².
- Accumulation of possible refrigerant leaks in an unventilated room could lead to fire or explosion should the refrigerant come in contact with electric heaters, stoves or other sources of ignition.
- The appliance must be stored in a way to prevent mechanical damage.
- Only individuals authorized by an accredited organization certifying their competence to handle refrigerants in compliance with industry legislation should work on the refrigerant circuit.
- R290 refrigerant gas complies with European environmental directives.
- This appliance contains a certain number of grams (see rating label at the back of the unit) of R290 refrigerant gas. The maximum refrigerant charge amount is 0.05 kg.



Repair must be performed based on the recommendations from the manufacturer. Maintenance and repair that requires the assistance of other qualified personnel must be performed under the supervision of specialists in the use of flammable refrigerants.

HOW A DEHUMIDIFIER WORKS

When the dehumidifier is switched ON, a fan pulls moisture-laden air into the dehumidifier where it passes through dehumidifying coils inside the unit. These coils condense moisture from the air and collect it in the water tank. The dry air is then exhausted from the dehumidifier. The air flows through the air vents of the dehumidifier into the room as dry, warm air.

IMPORTANT: The dehumidifier is designed to operate between 41°F (5°C) and 89°F (32°C). The dehumidifier's performance may be greatly reduced if room temperature is beyond this temperature range.

SELECTING A LOCATION - IMPORTANT

- Before using the dehumidifier, place the unit UPRIGHT for at least 1 hour before use to allow the refrigerant to stabilize. If the unit was tilted on its side or upside-down during transportation, set the unit upright for 4 hours before use.
- For optimal efficiency, the dehumidifier must be operated in an enclosed area. Keep all doors, windows and other outside entrances to the room closed.



SELECTING A LOCATION - IMPORTANT (CONTINUED)

- Place the dehumidifier in an area where the temperature will not drop below 41°F (5°C)
- Place the dehumidifier at least 17.7 inches (45 cm) away from other objects (e.g. curtains or furniture) that may restrict airflow from the back or through the air vents of the unit.
- The dehumidifier must be positioned on a level floor.

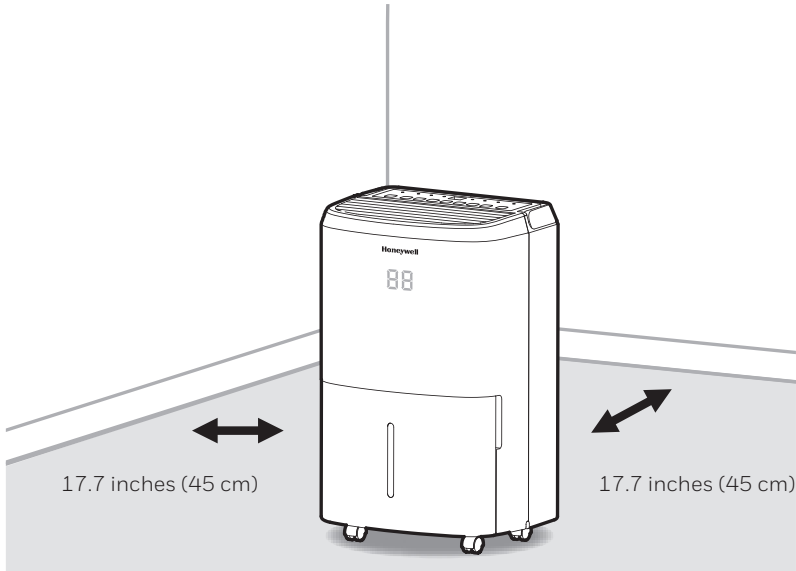

IMPORTANT: The effectiveness of the dehumidifier can be influenced by different factors. One factor is the rate at which new, moisture-laden air enters the room and the amount of air circulating in and out of the area to be dehumidified. For example, if a door to a basement is constantly opened, letting new, moisture-laden air into the room, dehumidification will take longer than if the door was kept closed. If the dehumidifier is in a room with a storage closet or cabinets, it will have little or no effect in drying the inside of the storage closet or cabinets unless there is adequate circulation of air in and out of these spaces. To dehumidify these spaces, open the storage door or cabinet doors to allow air circulation. You may find that installing a second dehumidifier may be required for larger enclosed areas.

UNPACKAGING THE DEHUMIDIFIER

- This Dehumidifier is packaged with a colored or transparent tape to secure some parts during transportation. Remove the colored or transparent packaging tape from the unit.

1. Gently pull the water tank from out of the dehumidifier
2. Remove the splash guard from the top part of the water tank
3. Take out the power plug, drain hose and other accessories, which is placed inside the tank of the dehumidifier.
4. Once all accessories have been removed, replace the splash guard onto the top part of the water tank. Make sure that the tank is properly positioned.

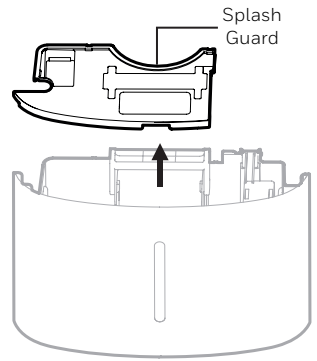

- There is a Foam Float inside the water tank that senses the water level to automatically stop dehumidification when the water tank is full. Make sure the Foam Float is positioned correctly inside the water tank by ensuring it lies level with the top edge of the water tank.

DO NOT REMOVE THIS FOAM FLOAT.

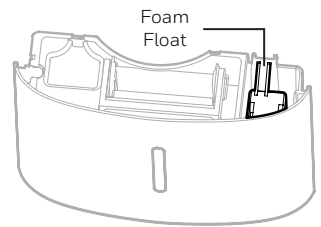

PARTS DESCRIPTION

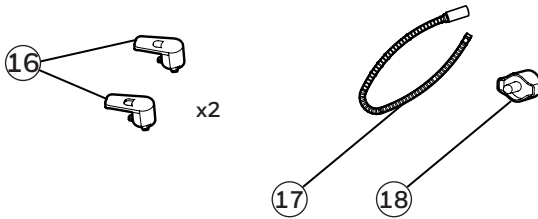
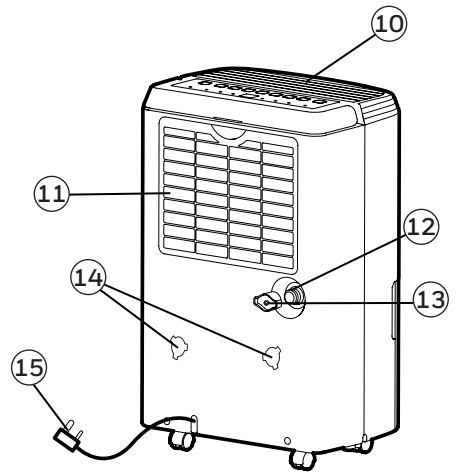
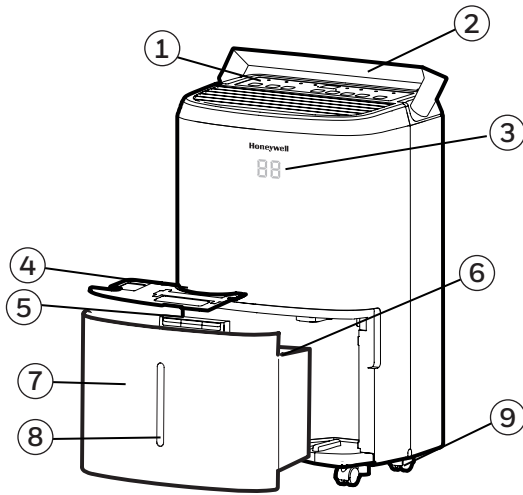

- | | |
|--------------------------|-------------------------------------|
| 1) Control Panel | 10) Dehumidified Air Exhaust Vent |
| 2) Handle | 11) Washable Dust Filter |
| 3) LED Display | 12) Direct Drain Outlet |
| 4) Splash Guard | 13) Direct Drain Cap |
| 5) Water Tank Handle | 14) Mounting Holes for Cord Winders |
| 6) Foam Float | 15) Power Cord & Plug |
| 7) Water Tank | 16) Cord Winders |
| 8) Water Level Indicator | 17) Continuous Water Drain Tube |
| 9) Casters | 18) Continuous Water Drain Cap |

INSTALL THE CORD WINDER

Once you have removed the cord winder accessories from the water tank - follow the steps below.

Step 1: Line up the cord winder pieces to the mounting holes.

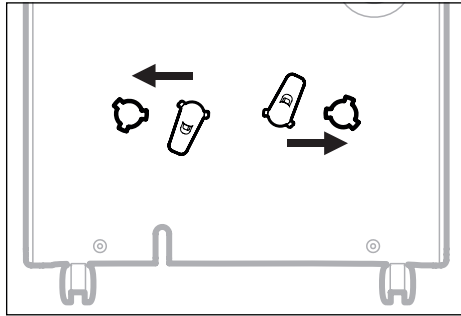

Step 2: Rotate 45-degrees clock-wise.

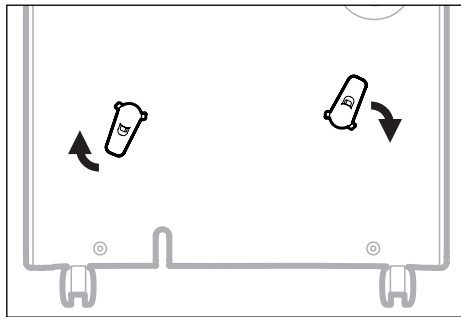

Step 3: Once you hear "click", then you know the cord winder is ready for use.

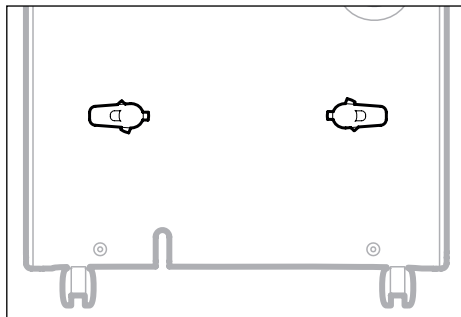

NOTE: Once the installation of the cord winder has been completed. The cord winder cannot be removed. The installation is permanent.

CONTROL PANEL

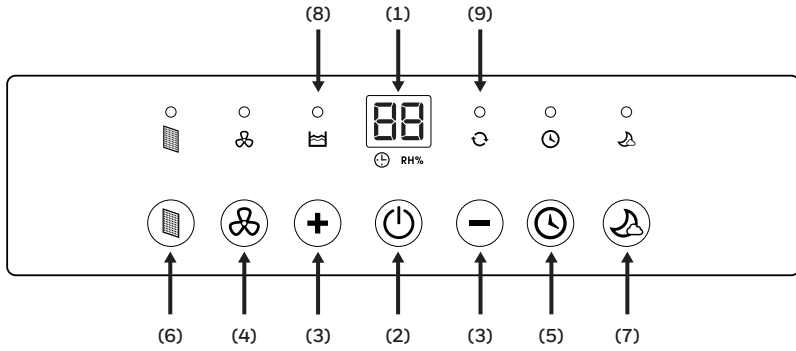

- | | |
|----------------------------------|-------------------------------|
| 1) Display Screen | 6) Filter Alert |
| 2) Power Control | 7) Sleep Mode |
| 3) Humidity / Timer Set Controls | 8) Water Full Indicator Light |
| 4) Fan Speed Control | 9) Continuous Operation Light |
| 5) Timer Control | |

FUNCTION BUTTONS

POWER CONTROL

Press  to switch the dehumidifier ON or OFF.

HUMIDITY CONTROL SETTING





When the unit is switched ON, the Display Screen shows the current humidity percentage.

Press **+** or **-** to select your preferred humidity level. The humidity is adjusted in increments of 5% by pressing **+** or **-**. The adjustable Relative Humidity (RH) range is between 30% RH to 90% RH. Ten seconds after setting the preferred humidity setting, the display will revert back to displaying the current humidity.



Recommended Settings: It is recommended to leave the unit running at 30% humidity at High Fan Speed during the first 2 to 3 days until damp odors are removed. After a few days when the Relative Humidity has been reduced to a more comfortable level, press **+** or **-** to choose a higher RH% that maintains a comfortable humidity level thereafter. A recommended healthy humidity level is between 40% and 50%.

NOTE: The humidity sensor senses current humidity in the surrounding area. It is normal for a few degrees of variance to the humidity sensitivity from the sensor.

CONTINUOUS MODE

To activate the Continuous Mode, press the **-** button on the Display Screen until  appears. The  indicator light will be illuminated. The unit will run continuously.

WATER TANK FULL ALERT

When the Water Tank is full, the  indicator will be illuminated. The unit will beep for 3 seconds. The compressor will shut off, and the fan will stop for a few minutes. To switch off the  indicator light, empty the water tank and when replacing it ensure the tank is secured properly in place.

IMPORTANT: Do not place the Water Tank on the floor when full. In case of an uneven base which may cause the tank to spillover.



FUNCTION BUTTONS (CONTINUED)

TIMER CONTROL



The dehumidifier can be set to automatically switch ON or OFF for a selected period of time (between 0.5-24 hour intervals). The Timer hours selection is displayed on the Display Screen.

NOTE: Before setting the Timer control, make sure there is power to the unit.

Auto-Off Timer:

While the unit is running, press , the timer  indicator light will flash, press **+** or **-** to select the number of hours (0.5-24 hours) you want the unit to run before it switches off. In 5 seconds without the operation, the Timer start function, the timer  indicator light is illuminated. Timer must be set again after each use.



Auto-On Timer:

When unit is in Standby Mode, press , the timer  indicator light will flash, press **+** or **-** to select the number of hours (0.5-24 hours) until you want the unit to automatically start running. In 5 seconds without the operation, the Timer start function, the timer  indicator light is illuminated. The previous fan speed and humidity setting will be maintained. The unit will turn on and continue running until the water tank is full (unless the unit is set up for continuous draining) or until you switch it off manually. Timer must be set again after each use.

NOTE: To cancel any Timer settings, simply press  again, and the timer  indicator light will disappear.

NOTE: The solid red Power light indicates the unit is on Standby Mode.

FAN SPEED CONTROL

There are two fan speeds - High and Low. When, the  indicator light is illuminated, the unit is operating on High speed. When the  indicator light is off, and the unit is on - the unit is operating on Low speed.



FILTER ALERT

When the Filter Alert Light is ON, it is time to clean the filter. Switch the unit OFF and carefully remove the filter from the unit and clean. Replace the filter and switch ON the unit.

The Filter Alert Light should not be illuminated until the filter requires cleaning again. The frequency of filter cleaning depends on room environment conditions. Some rooms may require changing more frequently than others.

FUNCTION BUTTONS (CONTINUED)

SLEEP MODE

The LED display brightness will be reduced when the unit is in Sleep Mode. Press the  to activate the Sleep Mode. When Sleep Mode is activated the  indicator light will be illuminated. There is a one-minute window period in which you can adjust the settings such as humidity and fan speed. After one minute has lapsed, the top display will shut off, except the  indicator light. Press any button to deactivate Sleep Mode.

AUTO RESTART FUNCTION

This unit is equipped with an Auto Restart feature. When there is a power outage, the dehumidifier will automatically resume all its previous settings upon regaining power.

AUTOMATIC DEFROST

Frost may build up on the internal coils of the unit. When there is frost build up, the internal compressor will turn off and the fan will continue to run until the frost has melted. Once the internal coils have defrosted and dried, the compressor or fan will automatically restart and dehumidifying will resume.

DRAINING THE WATER



WARNING: Always drain and discard water collected from dehumidification. The water is not clean and cannot be used for drinking.

1. Draining water collected in the Water Tank

The condensed water can be collected directly into the water tank. When the water tank is full, the dehumidifier will automatically shut OFF and the  indicator will illuminate on the control panel followed by a beeping sound.

IMPORTANT: Do not move the dehumidifier when the Water Tank is full as it will be heavy and can cause water spillage.

1.1 Locate the water tank at the front of the dehumidifier.
Gently pull the water tank out.

1.1

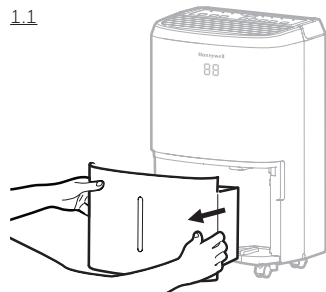

1.2 Grip the handle inside the water tank and carry the water tank to a sink to empty.

1.2

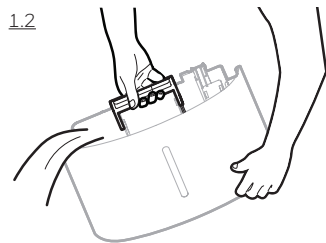

1.3 Replace the empty water tank back into the front of the dehumidifier. Please make sure that the tank is properly positioned. The safety feature ensures that any misalignment of the tank and the unit will prevent the unit from turning back on.

IMPORTANT: Improper alignment or positioning of the water tank will cause the unit to pause operation, the warning light on top of the dehumidifier will illuminate followed by a beeping sound, until the water tank is fitted properly.

NOTE: There is a Foam Float inside the water tank that senses the water level to automatically stop dehumidification when the water tank is full. Make sure the Foam Float is positioned correctly inside the water tank by ensuring it lies level with the top edge of the water tank.

DO NOT REMOVE THIS FOAM FLOAT.

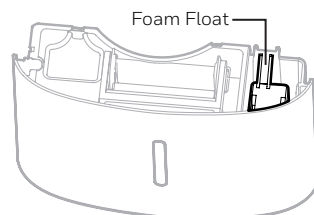

DRAINING THE WATER (CONTINUED)

2. Continuous Water Drainage – Using a Continuous Water Drain Tube

A continuous water drainage tube is included with this unit. To activate the continuous water draining function, you will require a suitable water drain (e.g. sink or drain hole at floor level) near the dehumidifier.

Continuous Water
Drain Tube
3.28 ft. (1 m)

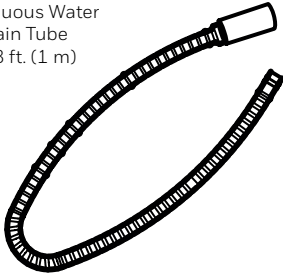

Continuous Water Drain Cap

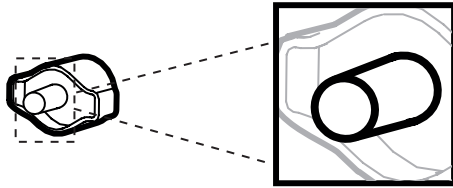

NOTE: The Continuous Drain Tube and Continuous Drain Cap come pre-installed.

- 2.1 Locate the drain outlet at the back of the unit. Unscrew and remove the Direct Drain Cap. Insert and screw the Continuous Water Drain Tube into the Direct Drain Outlet.

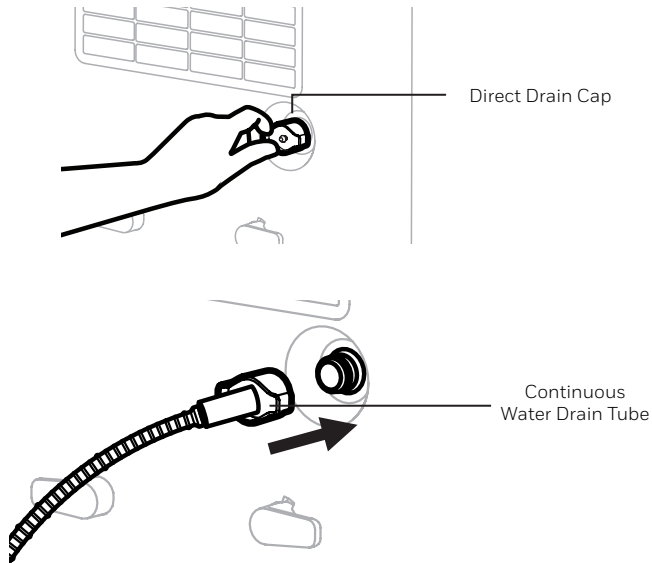

DRAINING THE WATER (CONTINUED)

2.2 If there are leaks, the Continuous Water Drain Tube and Cap may have loosened and may not be connected properly. Disconnect, replace and tighten again.

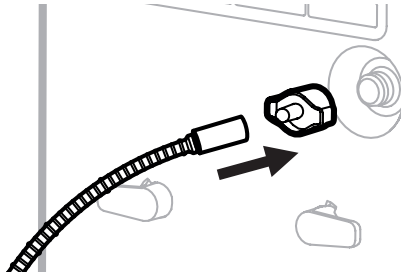

2.3 Position the other end of the Continuous Water Drain Tube in the sink or drain. Make sure the tube is not bent or kinked which might stop the water flow. Make sure the tube is secured over the drain and will not fall out of place causing unwanted water spillage.

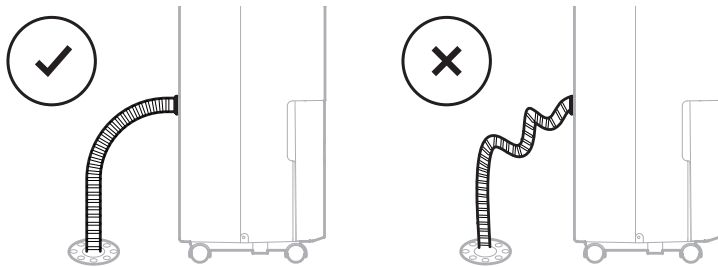

IMPORTANT: Make sure water can flow down the Continuous Water Drain Tube by keeping the tube angled down and free of bends or kinks.

IMPORTANT: If the unit is placed on uneven ground, or the Drain Tube is installed incorrectly, the water may fill the water tank and stop running. Please check whether the ground is uneven and reinstall the Drain Tube.

CLEANING & MAINTENANCE

WARNING: Always switch OFF the dehumidifier and unplug it from the electrical outlet before attempting any cleaning or maintenance of this product.

Appliance Maintenance:

- Switch OFF the appliance before disconnecting the power supply.
- Only use a soft cloth to clean the appliance.

Dust Filter Maintenance:

The Dust Filter located at the back of the unit helps to remove dust particles from the air. A dirty filter clogged by dust particles can reduce the efficiency of the dehumidifier. For optimum dehumidification, it is recommended to clean the dust filter every 2 weeks:

1. Switch off and unplug the dehumidifier from the electrical outlet.
2. Carefully pull out the dust filter from the dehumidifier.
3. Rinse the dust filter under running water, or vacuum away the dust with a vacuum cleaner.
4. After cleaning the dust filter, dry in a cool, shaded place, then carefully reinstall into the unit.

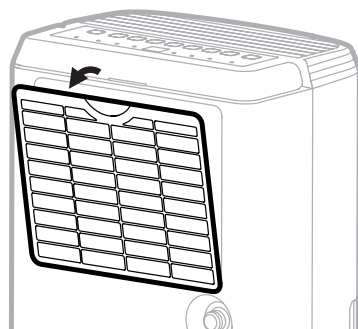

End of Season Storage & Maintenance:

If the appliance will not be used for an extended period of time:

- Switch OFF the unit and unplug from the electrical power outlet.
- Empty the water tank and let it dry. If your dehumidifier is connected to the continuous drain hose, you must disconnect the hose, dry and then replace the drain cap back into the drain outlet.
- Remove the air filter and clean with water. Let the air filter dry and reinstall back into the unit.
- Make sure all parts of the dehumidifier and accessories are dry before storage.
- Cover the dehumidifier with a cloth/ plastic bag before storage, to protect the surface from dust and scratches.
- It is recommended to coil the power cord and store it off the floor to ensure it is protected from bends and kinks.
- Store the unit upright in a dry location, away from direct sunlight.

TROUBLESHOOTING GUIDE

The following troubleshooting guide addresses the most common problems. If problems persist, call customer service.

PROBLEM	POSSIBLE CAUSE	SOLUTION
Dehumidifier does not start	No electricity.	Check for power.
	The power cord is not properly plugged in.	Remove and reconnect the power cord.
	The safety switch activated on the electrical plug.	Reset the safety switch and wait for 3 minutes to pass. Contact customer service if problem persists.
	The water tank is not in the correct position.	Position the water tank correctly into the unit. Unit will not operate until the water tank is secure in place.
Unit runs but the humidity level does not decrease	The humidity level setting is too high.	Decrease the humidity level setting.
	A door or window is open, letting in new moisture.	Make sure all windows or doors to the outside are closed and tightly sealed.
	There are other sources of humidity in the room (e.g. boiling water in pot).	Switch on the dehumidifier when these sources are not present.
	The temperature in the room is too low.	The dehumidifier is designed to operate between 41°F (5°C) and 89°F (32°C). Moisture removal is greatly reduced if room temperatures exceed this temperature range.
	The dust filter is dirty/ blocked.	Clean the dust filter.
	Air outlet or intake is blocked.	Remove blockage.

TROUBLESHOOTING GUIDE (CONTINUED)

PROBLEM	POSSIBLE CAUSE	SOLUTION
Unit runs but the humidity level does not decrease	Insufficient time for the dehumidifier to remove moisture.	After initial installation, allow 24 hours to maintain desired dryness.
Dehumidifier runs constantly/ does not stop	Area to be dehumidified is too large.	The capacity of your dehumidifier may not be adequate for the room it is used in. It is recommended to add an extra dehumidifier for large areas.
	A door or window is open, letting in new moisture.	Make sure all windows or doors to the outside are closed and tightly sealed.
Water Tank Full  is illuminated and the unit is beeping	The water tank is full.	Empty the water tank.
	The water tank is not in the correct position.	Position the water tank correctly into the unit. Unit will not operate until the water tank is secure in place.
The unit is blowing cold air out of the top vent	The purpose of the top air vent is to distribute air into the room.	The temperature of the air from the vent depends on the room environment and other factors. It can fluctuate and this is normal. No action required.
Frost appears on the coils	Dehumidifier has been recently turned on in low room temperatures (usually below 41°F (5°C)).	This is normal. Frost will disappear in an hour or so after the dehumidifier is switched OFF.
Connected the continuous drain but the water condensation is not draining out the tube	Some floors may have an uneven surface which may affect the continuous drainage function	Raise the front of the Dehumidifier ½ to 1 inch (1.27 cm to 2.54 cm) from the floor. The water condensation will drain out the back hose and not into the bucket.

TROUBLESHOOTING GUIDE (CONTINUED)

PROBLEM	POSSIBLE CAUSE	SOLUTION
Water on the floor	The garden hose/ drain hose may be loose.	Check the connections between the hose and the drain outlet on the unit. See Continuous Water Drainage section.
	You intended to use the water tank to collect water but the continuous drain hose is still connected.	Disconnect the hose and replace the rubber stopper and drain cap if using the water tank to collect water. See Continuous Water Drainage section.
Noise	Fan is working.	Wind from the fan can create sounds during operation. This is a normal sound.

Merci d'avoir acheté un déshumidificateur Honeywell. Ce manuel d'utilisation contient d'importantes informations sur l'installation, le fonctionnement, l'entretien et le dépannage de ce produit.

RÈGLES DE SÉCURITÉ

MISE EN GARDE -- LIRE ET CONSERVER CES INSTRUCTIONS AVANT UTILISATION DE CE PRODUIT.

L'utilisateur d'appareils électriques peut provoquer un certain nombre de dangers, notamment un incendie, une électrocution et des blessures. Le non-respect de ces instructions peut endommager et/ou altérer son fonctionnement et annuler la garantie. En cas de divergence ou de conflit entre la version anglaise et la traduction, la version anglaise prévaudra.

Pendant l'utilisation d'un appareil électrique, il est impératif de suivre les précautions de base en matière de sécurité :



- NE PAS toucher le déshumidificateur ou la fiche électrique avec des mains humides.
- Vérifier le voltage du circuit électrique de la maison pour s'assurer qu'il correspond aux spécifications de l'appareil.
- Retirer, avant toute utilisation, le matériel d'emballage et inspecter l'appareil afin de vérifier l'absence de dommages qui auraient pu survenir au cours du transport.
- NE PAS UTILISER un appareil dont la fiche et/ou le cordon sont endommagés.
- NE PAS UTILISER de rallonge électrique avec cet appareil.
- NE PAS placer le cordon d'alimentation sous la moquette et ne pas couvrir ce cordon avec un tapis ou un recouvrement similaire. Vérifier que le cordon d'alimentation ne constitue pas un obstacle potentiel ou un risque de trébuchement.
- Toujours débrancher le déshumidificateur avant de vider le réservoir d'eau.
- L'eau recueillie dans le réservoir doit être jetée. Cette eau est non buvable et ne doit jamais être consommée.
- Toujours débrancher le déshumidificateur et retirer l'eau du réservoir d'eau avant de procéder au nettoyage, à l'entretien ou au transport de l'appareil.
- Débrancher le cordon d'alimentation de la prise électrique en tirant seulement l'extrémité de la fiche électrique. Ne jamais tirer sur le cordon.
- Cet appareil a été fabriqué pour un usage domestique seulement, et ne doit pas être utilisé à d'autres fins.
- NE PAS utiliser l'appareil dans des zones où essence, peinture ou autres produits et objets inflammables sont utilisés ou entreposés.
- Le déshumidificateur est conçu uniquement pour des applications résidentielles intérieures. Il ne doit pas être utilisé pour des applications commerciales ou industrielles.
- NE PAS essayer de réparer ou d'ajuster des fonctions électriques ou mécaniques du déshumidificateur. Une telle action pourrait entraîner un certain nombre de dangers et annuler la garantie.

- NE PAS couvrir l'entrée ou la sortie d'air sur l'appareil au risque d'entraîner un dysfonctionnement de l'appareil.
- NE PAS insérer d'objets ou leur permettre de pénétrer dans la ventilation ou l'orifice de sortie, car cela pourrait endommager l'appareil et provoquer un incendie ou un choc électrique.
- Si le cordon d'alimentation est endommagé, il devra être remplacé par le fabricant, son agent de service ou un technicien qualifié afin d'éviter tout danger.
- NE PAS laisser les enfants jouer avec cet appareil, l'emballage ou le sac en plastique inclus.
- En cas de dommage ou de dysfonctionnement de l'appareil, NE PAS continuer son utilisation. Débrancher le produit de la prise électrique. Consulter la section sur le dépannage et contacter le service client.
- Toujours placer le déshumidificateur sur un sol de niveau.
- Ne jamais installer l'appareil à proximité d'une baignoire ou d'un contenant rempli d'eau.
- Entreposer dans un endroit sec, à l'abri des rayons directs du soleil lorsque l'appareil n'est pas utilisé.
- Cet appareil et ses matériaux d'emballage ne sont pas prévus pour une utilisation par des personnes (y compris enfants et personnes âgées) aux capacités physiques, sensorielles ou mentales réduites ou dénuées d'expérience et de connaissances, sauf si elles ont pu bénéficier, par l'intermédiaire d'une personne responsable de leur sécurité, d'une surveillance ou d'instructions préalables concernant l'utilisation de l'appareil.
- Toujours utiliser la poignée latérale et maintenir l'appareil à la verticale pendant le déplacement d'une pièce à l'autre – NE PAS incliner le produit sur le côté ou le positionner à l'envers.
- Si pendant le déplacement, le déshumidificateur a été incliné sur le côté, repositionner l'appareil dans sa position verticale et attendre au moins 4 heures avant utilisation.
- **MISE EN GARDE:** Pour réduire le risque d'incendie ou de choc électrique, ne pas utiliser l'appareil avec un appareil à un variateur d'intensité à semi-conducteur.

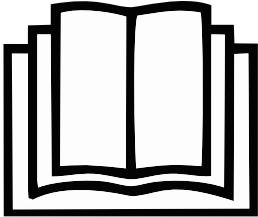

Ce marquage indique que ce produit ne doit pas être éliminé avec les autres déchets ménagers dans toute l'Union européenne. Pour prévenir tout effet nocif potentiel pour l'environnement ou la santé humaine provenant d'une mise au rebut incontrôlée, procéder au recyclage responsable afin de promouvoir la réutilisation durable des ressources matérielles. Pour éliminer l'appareil usagé, utiliser les systèmes de retour et collecte, ou contacter le fournisseur où le produit a été acheté. Par ce moyen, le produit sera collecté pour un recyclage garantissant le respect de l'environnement.

TP-BIG et TP-SMALL - R290

SYMBOLE	REMARQUE	EXPLICATION
 <p data-bbox="116 443 396 520">Attention, risque d'incendie, R290</p>	<p data-bbox="452 339 564 403">MISE EN GARDE</p>	<p data-bbox="618 268 1042 475">Ce symbole indique que l'appareil utilise un réfrigérant inflammable. Une fuite ou une exposition à une source d'ignition externe entraînera un risque d'incendie.</p>
	<p data-bbox="452 647 600 676">ATTENTION</p>	<p data-bbox="618 612 1012 715">Ce symbole indique qu'il faut lire attentivement le manuel d'opération.</p>
	<p data-bbox="452 925 600 954">ATTENTION</p>	<p data-bbox="618 874 1012 1008">Ce symbole indique qu'un technicien doit intervenir sur cet appareil en se rapportant au manuel d'installation.</p>
	<p data-bbox="452 1203 600 1232">ATTENTION</p>	<p data-bbox="618 1136 1023 1305">Ce symbole indique que des informations sont disponibles (p. ex. dans le manuel d'opération ou le manuel d'installation).</p>

Des mises en garde supplémentaires s'appliquent aux appareils contenant des gaz réfrigérants R290.

- Lire attentivement les instructions avant utilisation de l'appareil.
- Au moment du dégivrage ou du nettoyage, ne pas utiliser d'autres procédés que ceux recommandés par le fabricant.
- Ne pas placer l'appareil dans une pièce où il existe des sources d'ignition fonctionnant en continu (p. ex. des flammes nues, un appareil à gaz en fonctionnement ou un chauffage électrique en fonctionnement).
- Ne pas percer et/ou brûler.
- Ne pas perforer les composants du circuit de refroidissement.
- Les gaz réfrigérants peuvent être inodores.
- L'appareil doit être installé, utilisé et entreposé dans un espace supérieur à 4 m².
- Dans une pièce non ventilée, une accumulation liée à d'éventuelles fuites de réfrigérant pourrait provoquer un incendie ou une explosion si le réfrigérant entrait en contact avec des chauffages électriques, des cuisinières ou d'autres sources d'ignition.
- L'appareil doit être entreposé de manière à prévenir tout dommage mécanique.
- Seules les personnes qui auront été préalablement autorisées par un organisme accrédité attestant leurs compétences à manipuler les réfrigérants dans le respect des lois encadrant l'industrie pourront travailler sur le circuit de refroidissement.
- Le gaz réfrigérant R290 est conforme aux directives environnementales de l'Union européenne.
- Cet appareil contient une certaine quantité (voir la plaque signalétique à l'arrière de l'appareil) de gaz réfrigérant R290. La charge maximale de réfrigérant est de 0,05 kg.



Les réparations doivent être effectuées seulement sur les recommandations du fabricant. Les opérations d'entretien et de réparation qui requièrent l'intervention d'une personne qualifiée doivent être effectuées sous la supervision de spécialistes dans l'utilisation des réfrigérants inflammables.

PRINCIPE DE FONCTIONNEMENT D' UN DÉSHUMIDIFICATEUR

Lorsque le déshumidificateur est en marche, un ventilateur aspire l'air chargé d'humidité jusque dans les bobines de déshumidification situées à l'intérieur de l'appareil. Ces bobines condensent l'humidité de l'air pour une capture dans le réservoir d'eau. L'air sec est ensuite évacué du déshumidificateur. L'air circule dans la pièce par les bouches d'aération du déshumidificateur en tant qu'air chaud et sec.

IMPORTANT: Le déshumidificateur est conçu pour fonctionner entre 5 °C et 32 °C. La performance du déshumidificateur peut être considérablement réduite si la température de la pièce dépasse cette plage de température.

CHOIX DE L'EMPLACEMENT - IMPORTANT

- Avant d'utiliser le déshumidificateur, placez l'appareil en position VERTICALE pendant au moins 1 heure pour permettre au réfrigérant de se stabiliser. Si l'appareil était incliné sur le côté ou positionné à l'envers pendant le transport, installez l'appareil en position verticale pendant 4 heures avant toute utilisation.
- Pour une efficacité optimale, le déshumidificateur doit être utilisé dans un espace clos. Gardez fermées toutes les portes, les fenêtres et les autres entrées extérieures menant à la pièce.



CHOIX DE L'EMPLACEMENT - IMPORTANT (SUITE)

- Placez le déshumidificateur dans un endroit où la température ne descendra pas au-dessous de 5 °C.
- Placez le déshumidificateur à une distance d'au moins 45 cm des autres objets (p. ex. rideaux ou meubles) qui peuvent restreindre le flux d'air à l'arrière de l'appareil ou à travers ses bouches d'aération.
- Le déshumidificateur doit être placé sur un sol de niveau.

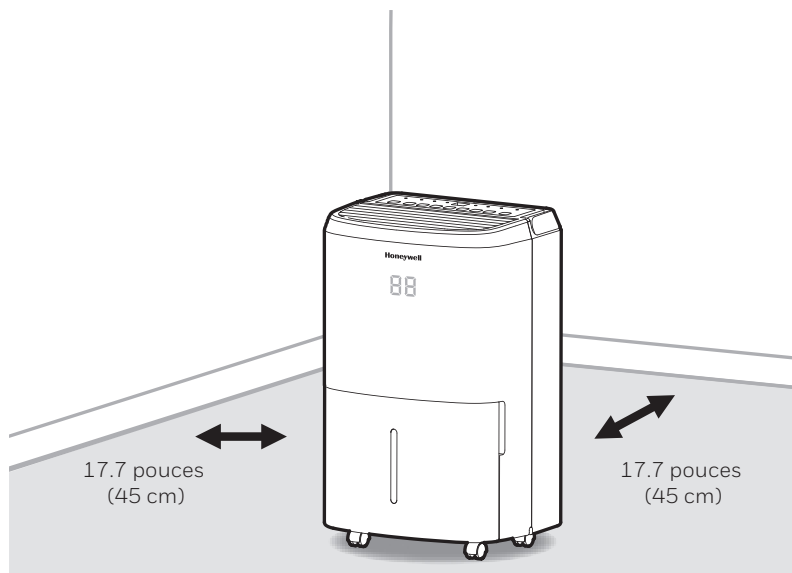

IMPORTANT : L'efficacité du déshumidificateur peut être influencée par différents facteurs. L'un des facteurs est la vitesse à laquelle l'air chargé d'humidité pénètre dans la pièce et la quantité d'air circulant à l'intérieur et à l'extérieur de l'espace à déshumidifier. Par exemple, si une porte d'un sous-sol est constamment ouverte, laissant l'air chargé d'humidité pénétrer dans la pièce, la déshumidification sera plus longue que si la porte est maintenue fermée. Si le déshumidificateur est dans une pièce où sont installés des armoires ou des placards de rangement, cette configuration aura peu - ou pas d'effet - au niveau du séchage à l'intérieur des armoires ou des placards de rangement, à moins d'avoir une circulation d'air adéquate à l'intérieur et à l'extérieur de ces espaces. Pour déshumidifier ces espaces, ouvrez la porte de l'armoire ou du placard de rangement afin de permettre la circulation de l'air. Vous constaterez peut-être que l'installation d'un deuxième déshumidificateur est nécessaire pour les espaces clos ayant une plus grande superficie.

RETRAIT DE L'EMBALLAGE DU DÉSHUMIDIFICATEUR

- Le déshumidificateur est emballé à l'aide d'un ruban adhésif coloré ou transparent pour sécuriser certains composants pendant le transport. Retirez le ruban adhésif coloré ou transparent de l'appareil.

- Tirez doucement le réservoir d'eau hors du déshumidificateur.
- Retirez la protection anti-éclaboussures de la partie supérieure du réservoir d'eau.
- Retirez la fiche d'alimentation, le tuyau de vidange et les autres accessoires qui sont placés à l'intérieur du réservoir du déshumidificateur.
- Une fois que tous les accessoires ont été retirés, remplacez le réservoir d'eau. Assurez-vous que le réservoir est correctement positionné.

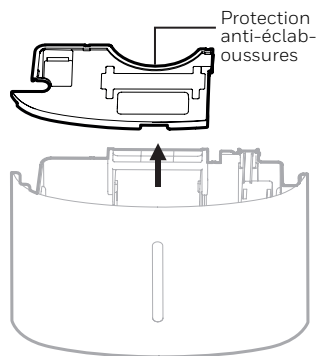

- Un flotteur en mousse se trouve dans le réservoir d'eau pour détecter le niveau d'eau et arrêter automatiquement la déshumidification lorsque le réservoir d'eau est plein. Assurez-vous que le flotteur en mousse est correctement positionné à l'intérieur du réservoir d'eau en vérifiant que le flotteur est à niveau avec le bord supérieur du réservoir d'eau.

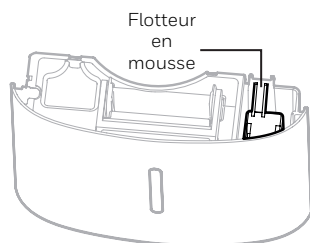

NE RETIREZ PAS CE FLOTTEUR EN MOUSSE.

DESCRIPTION DES COMPOSANTS

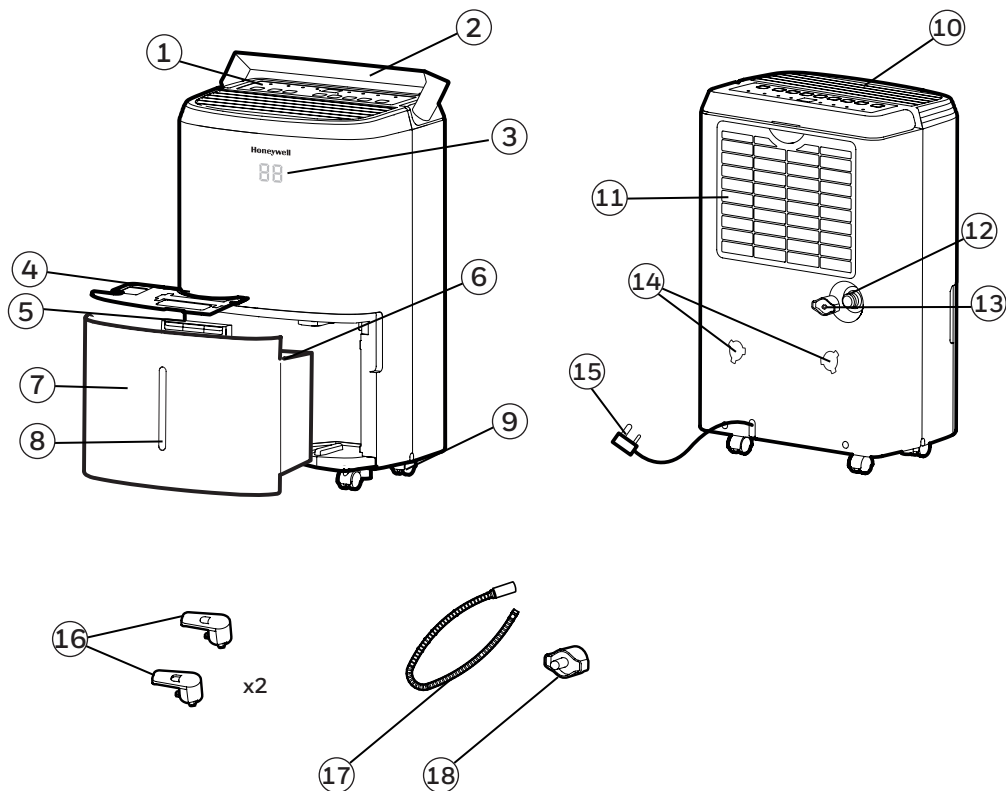

1) Panneau de commande

2) Poignée

3) Afficheur LED

4) Protection anti-éclaboussures

5) Poignée du réservoir d'eau

6) Flotteur en mousse

7) Réservoir d'eau

8) Indicateur du niveau d'eau

9) Roulettes

10) Conduit d'évacuation de l'air déshumidifié

11) Filtre à poussière lavable

12) Sortie de vidange directe

13) Bouchon de vidange directe

14) Trous de fixation pour enrouleurs de cordon

15) Cordon et fiche d'alimentation

16) Enrouleurs de cordon

17) Tuyau de vidange continue de l'eau

18) Bouchon de vidange continue de l'eau

INSTALLATION DE L'ENROULEUR DE CORDON

Après avoir retiré les accessoires de l'enrouleur de cordon présents dans le réservoir d'eau, suivez les étapes suivantes.

Étape 1: Disposez les pièces de l'enrouleur de cordon par rapport aux trous de fixation.

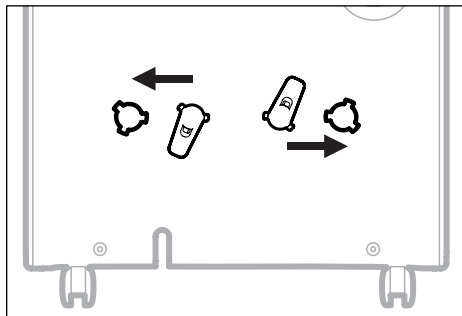

Étape 2: Effectuez une rotation à 45 degrés dans le sens des aiguilles d'une montre.

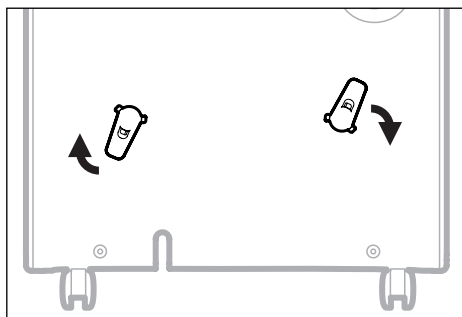

Étape 3: La perception audible d'un clic indique que l'enrouleur de cordon est prêt à l'emploi.

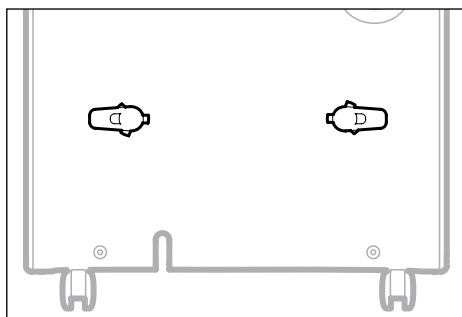

REMARQUE: Une fois l'installation de l'enrouleur de cordon est terminée, l'enrouleur ne pourra plus être retiré. L'installation est permanente.

PANNEAU DE COMMANDE

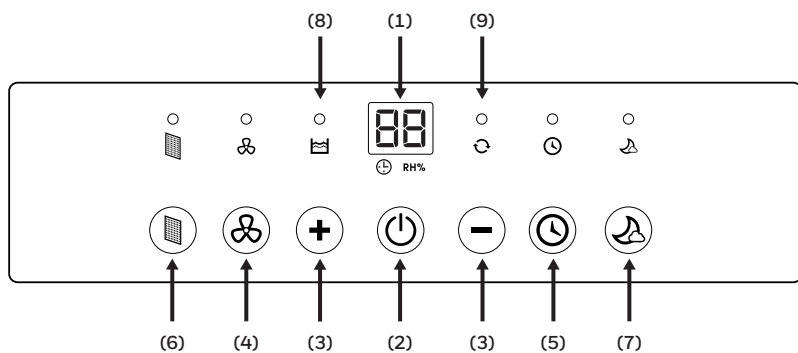

- | | |
|---|--|
| 1) Écran d'affichage | 6) Alerte de filtre |
| 2) Commande d'alimentation | 7) Mode sommeil |
| 3) Contrôles de la minuterie et de l'humidité | 8) Voyant lumineux pour niveau d'eau maximal |
| 4) Contrôles de la vitesse de ventilation | 9) Voyant lumineux pour fonctionnement continu |
| 5) Commande de la minuterie | |

BOUTONS DE FONCTION

COMMANDE D'ALIMENTATION

Appuyez sur la touche  pour mettre le déshumidificateur en marche ou à l'arrêt.

RÉGLAGE DE L'HUMIDITÉ



 RH%

Une fois la mise en marche de l'appareil, l'écran d'affichage indique le pourcentage d'humidité actuel. Appuyez sur la touche **+** ou sur la touche **-** pour sélectionner le taux d'humidité idéal. L'humidité sera ajustée par palier de 5 % en appuyant sur **+** ou sur **-**. La plage d'humidité relative (HR) est comprise entre 30 % et 90 %. Dix secondes après le réglage de l'humidité idéale, l'afficheur fera apparaître l'humidité actuelle.



Réglages recommandés: Il est recommandé de laisser l'appareil en fonctionnement à 30 % d'humidité sur la vitesse rapide de ventilation pendant les 2 ou les 3 premiers jours jusqu'à l'élimination des odeurs d'humidité. Après quelques jours, lorsque l'humidité relative a été réduite à un niveau plus confortable, appuyez sur **+** ou sur **-** pour sélectionner un taux d'humidité relative plus élevé qui maintiendra un niveau d'humidité confortable par la suite. Un taux d'humidité sain se situe entre 40 % et 50 %.

REMARQUE: Le capteur d'humidité détecte l'humidité actuelle dans la région avoisinante. En raison de la sensibilité, il est normal d'observer un écart de quelques degrés au niveau de l'humidité détectée par le capteur.

MODE CONTINU

Pour activer le mode continu, appuyez sur la touche **-** située sur l'écran d'affichage jusqu'à l'apparition de . Le voyant lumineux  s'allumera. L'appareil fonctionnera de manière continue.

ALERTE DE RÉSERVOIR D'EAU PLEIN

Lorsque le réservoir d'eau est plein, le voyant lumineux  s'allumera. L'appareil émettra des signaux sonores sur une période de 15 secondes. Le compresseur s'éteindra et le ventilateur s'arrêtera pendant quelques minutes. Pour éteindre le voyant lumineux , videz le réservoir d'eau et, au moment de le remettre en place, assurez-vous que le réservoir est correctement positionné.

IMPORTANT: Il ne faut pas placer un réservoir d'eau plein sur le sol. Un sol inégal pourrait provoquer le débordement du réservoir.



BOUTONS DE FONCTION (SUITE)

COMMANDE DE LA MINUTERIE



Le déshumidificateur peut être réglé pour s'allumer ou s'éteindre automatiquement pendant une période présélectionnée (dans un intervalle compris entre 0,5 et 24 heures). La sélection d'heures du minuteur apparaît sur l'écran d'affichage.



REMARQUE: Avant de régler la minuterie, assurez-vous que l'appareil est bien allumé.

Arrêt automatique:

Pendant que l'appareil est en fonctionnement, appuyez sur la touche , le voyant lumineux du minuteur  clignotera, appuyez sur la touche **+** ou sur la touche **-** pour sélectionner le nombre d'heures (de 0,5 à 24 heures) pendant lesquelles l'appareil fonctionnera avant de s'éteindre automatiquement. Au bout de 5 secondes sans fonctionnement, le minuteur commencera à fonctionner, le voyant lumineux du minuteur  s'allumera. Le minuteur devra être réglé de nouveau après chaque utilisation.



Démarrage automatique:

Lorsque l'appareil est en mode veille (Standby), appuyez sur la touche , le voyant lumineux du minuteur  clignotera, appuyez sur la touche **+** ou sur la touche **-** pour sélectionner le nombre d'heures (de 0,5 à 24 heures) qui devra s'écouler jusqu'à ce que l'appareil se remette à fonctionner. Au bout de 5 secondes sans fonctionnement, le minuteur commencera à fonctionner, le voyant lumineux du minuteur  s'allumera. Le réglage précédent pour l'humidité et pour la vitesse de ventilation se maintiendra. L'appareil se mettra en route et continuera à fonctionner jusqu'à ce que le réservoir d'eau soit plein (à moins que l'appareil n'ait été réglé pour une vidange continue) ou jusqu'à ce que vous éteigniez l'appareil manuellement. Le minuteur devra être réglé de nouveau après chaque utilisation.

REMARQUE: Pour annuler les réglages de la minuterie, appuyez de nouveau sur la touche  et le voyant lumineux du minuteur  disparaîtra.

REMARQUE: Le voyant lumineux rouge vif indique que l'appareil est en mode veille.

CONTRÔLE DE LA VITESSE DE VENTILATION

L'appareil est doté de deux vitesses de ventilation – Élevée et Basse. Lorsque le voyant lumineux  est allumé et que l'appareil est en fonctionnement, la ventilation s'effectue en vitesse Élevée. Lorsque le voyant lumineux  est éteint et que l'appareil est en fonctionnement, la ventilation s'effectue en vitesse Basse.



ALERTE DE FILTRE

Lorsque le voyant de l'alerte de filtre est allumé, il est temps de nettoyer le filtre. Éteignez l'appareil et retirez doucement le filtre de l'appareil afin de le nettoyer. Remplacez le filtre, puis allumez l'appareil.

Le voyant de l'alerte de filtre ne devrait pas s'allumer jusqu'à ce que le filtre soit de nouveau nettoyé. La fréquence de nettoyage du filtre dépend des conditions environnementales de la pièce. Pour certaines pièces, il faudra changer le filtre plus souvent que pour d'autres.

BOUTONS DE FONCTION (SUITE)

MODE SOMMEIL

La luminosité de l'afficheur LED sera réduite lorsque l'appareil est en mode sommeil (SLEEP). Appuyez sur la touche  pour activer ce mode. Lorsque le mode sommeil est activé, le voyant lumineux  s'allumera. Un intervalle d'une minute vous permet de régler les paramètres, comme l'humidité et la vitesse de ventilation. Après une minute, le haut de l'afficheur s'éteindra, à l'exception du voyant lumineux . Appuyez sur une touche au choix pour désactiver le mode sommeil.

FONCTION DE REDÉMARRAGE AUTOMATIQUE

L'appareil est doté d'une fonction de redémarrage automatique. En cas de panne de courant, le déshumidificateur redémarrera à partir des réglages précédents dès que l'électricité aura été rétablie.

DÉGIVRAGE AUTOMATIQUE

Le givre peut s'accumuler sur les bobines internes de l'appareil. En présence d'une accumulation de givre, le compresseur interne s'éteindra et le ventilateur continuera de fonctionner jusqu'à ce la fonte du givre. Une fois les bobines internes dégivrées et séchées, le compresseur et le ventilateur redémarreront automatiquement, et la déshumidification reprendra son cours.

VIDANGE DE L'EAU



MISE EN GARDE: Il faut toujours vider et éliminer l'eau recueillie à la suite de la déshumidification. L'eau n'est pas propre et ne doit pas être utilisée pour la consommation.

1. Vidange de l'eau recueillie dans le réservoir d'eau

L'eau condensée peut être directement recueillie dans le réservoir d'eau. Lorsque le réservoir d'eau est plein, le déshumidificateur s'éteindra automatiquement et le voyant  s'allumera sur le panneau de commande, suivi d'un signal sonore.

IMPORTANT: Il ne faut pas déplacer le déshumidificateur lorsque le réservoir d'eau est plein, car le réservoir peut être lourd et peut provoquer un déversement de l'eau.

1.1 Repérez le réservoir d'eau situé à l'avant du déshumidificateur. Tirez et sortez doucement le réservoir d'eau.

1.1

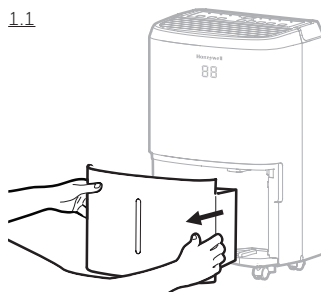

1.2 Saisissez la poignée à l'intérieur du réservoir d'eau et transportez le réservoir jusqu'au-dessus d'un évier afin de le vider.

1.3 Remplacez le réservoir d'eau vide à l'avant du déshumidificateur. Assurez-vous que le réservoir est correctement positionné. Une fonction de sécurité est en place pour bloquer la mise en route de l'appareil en cas d'un alignement imparfait.

1.2

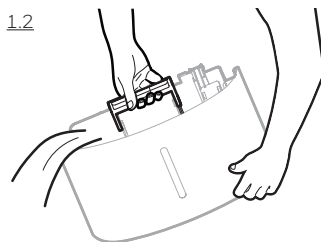

IMPORTANT: Un alignement ou un positionnement imparfait du réservoir d'eau entraînera une interruption du fonctionnement ; le voyant d'avertissement situé sur la partie supérieure du déshumidificateur s'allumera, suivi d'un signal sonore jusqu'à ce que le réservoir d'eau soit correctement ajusté.

REMARQUE: Un flotteur en mousse se trouve dans le réservoir d'eau pour détecter le niveau d'eau et arrêter automatiquement la déshumidification lorsque le réservoir d'eau est plein. Assurez-vous que le flotteur en mousse est correctement positionné à l'intérieur du réservoir d'eau en vérifiant que le flotteur est à niveau avec le bord supérieur du réservoir d'eau.

NE RETIREZ PAS CE FLOTTEUR EN MOUSSE.

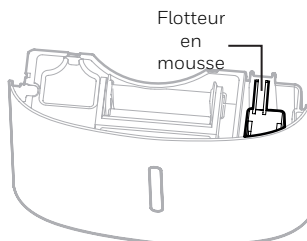

VIDANGE DE L'EAU (SUITE)

2. Vidange continue de l'eau – Utilisation d'un tuyau de vidange continue de l'eau

Un tuyau de vidange continue de l'eau est inclus avec cet appareil. La fonction de vidange continue de l'eau nécessite une évacuation d'eau appropriée (p. ex. un évier ou un trou de drainage au niveau du sol) à proximité du déshumidificateur.

Tuyau de vidange continue de l'eau
3.28 ft. (1 m)

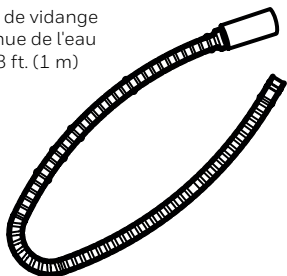

Bouchon de vidange continue de l'eau

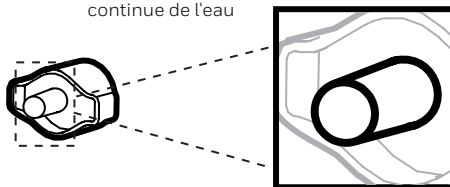

REMARQUE: Le tuyau de vidange continue et le bouchon de vidange continue sont déjà préinstallés.

2.1 Localisez la sortie de vidange située à l'arrière de l'appareil. Dévissez et retirez le bouchon de vidange directe. Insérez et vissez le tuyau de pompe de vidange automatique dans la sortie de vidange directe.

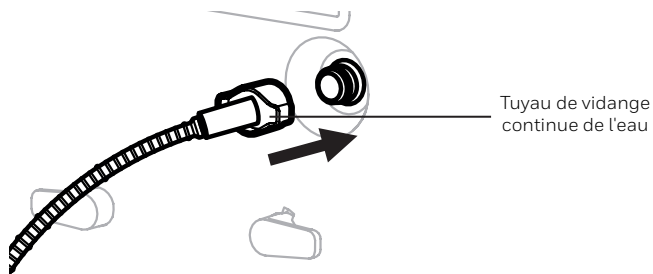
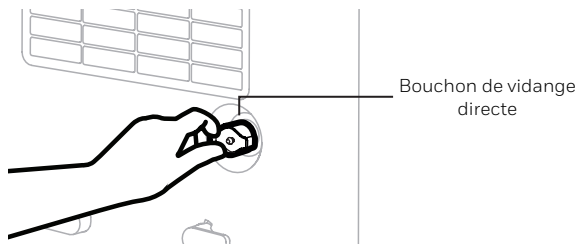

VIDANGE DE L'EAU (SUITE)

- 2.2 Des fuites peuvent survenir si le tuyau de pompe de vidange automatique et le bouchon de pompe de vidange automatique sont desserrés et mal raccordés. Déconnectez, remplacez et serrez de nouveau les éléments.

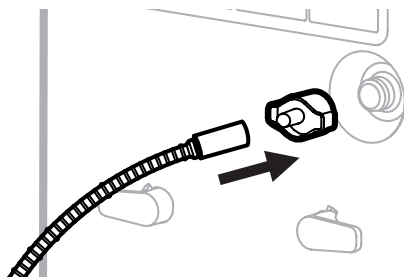

- 2.3 Assurez-vous que le tuyau n'est pas courbé ou déformé, ce qui pourrait bloquer l'écoulement de l'eau. Assurez-vous que le tuyau est fixé au-dessus du drain d'évacuation de manière à ne pas bouger et provoquer un déversement d'eau non souhaité.

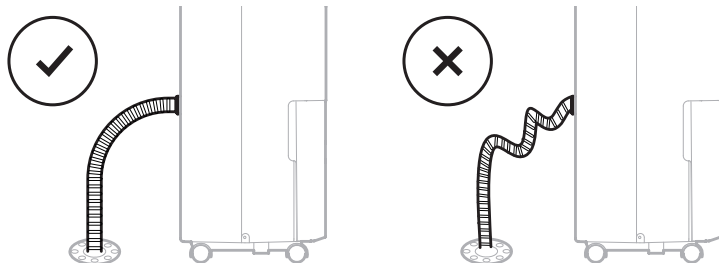

IMPORTANT: Assurez-vous que l'eau peut s'écouler dans le tuyau de vidange continue de l'eau en maintenant le tuyau incliné vers le bas, sans courbure ou déformation.

IMPORTANT: Si l'appareil est placé sur une surface irrégulière ou si le tuyau de vidange continue de l'eau est installé incorrectement, l'eau pourrait remplir le réservoir d'eau et arrêter tout écoulement. Vérifiez si la surface est irrégulière ou non, et réinstallez le tuyau de vidange.

NETTOYAGE ET ENTRETIEN

MISE EN GARDE: Il faut toujours ÉTEINDRE le déshumidificateur et débrancher l'appareil de la prise électrique avant toute opération de nettoyage ou d'entretien.

Entretien de l'appareil :

- ÉTEIGNEZ l'appareil avant de débrancher l'alimentation électrique.
- Utilisez uniquement un chiffon doux pour nettoyer l'appareil.

Entretien du filtre à poussière :

Le filtre à poussière situé à l'arrière de l'appareil permet d'éliminer les particules de poussière de l'air. Un filtre sale obstrué par les particules de poussière peut réduire l'efficacité du déshumidificateur. Pour une déshumidification optimale, il est recommandé de nettoyer le filtre à poussière toutes les 2 semaines :

1. Éteignez l'appareil et débranchez le déshumidificateur de la prise électrique.
2. Retirez doucement le filtre à poussière du déshumidificateur.
3. Rincez le filtre à poussière sous l'eau courante ou aspirez la poussière à l'aide d'un aspirateur.
4. Après avoir nettoyé le filtre à poussière, laissez sécher dans un endroit frais, à l'ombre puis réinstallez doucement le filtre dans l'appareil.

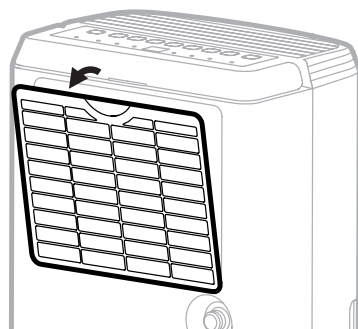

Rangement et entretien de fin de saison:

Si l'appareil n'est pas utilisé pendant une période prolongée :

- ÉTEIGNEZ l'appareil et débranchez le cordon de la prise électrique.
- Videz le réservoir d'eau et laissez sécher. Si le déshumidificateur est raccordé à un tuyau de vidange pour une évacuation continue, il faudra débrancher le tuyau, le laisser sécher, puis remettre le bouchon de vidange dans la sortie de vidange.
- Retirez le filtre à air et nettoyez avec de l'eau. Laissez sécher et réinstallez le filtre à l'air dans l'appareil.
- Assurez-vous que tous les composants du déshumidificateur et les accessoires sont secs avant de procéder au rangement.
- Couvrez le déshumidificateur à l'aide d'un sac en tissu ou en plastique avant de procéder au rangement afin de le protéger contre la poussière et les rayures.
- Il est recommandé d'enrouler le cordon d'alimentation et de l'entreposer au-dessus du sol de manière à assurer une protection contre la poussière et les rayures.
- Entrez l'appareil en position verticale dans un endroit sec, à l'abri des rayons directs du soleil.

Le guide de dépannage traite des problèmes les plus courants. Si les problèmes persistent, appelez le service client.

PROBLÈME	CAUSE POSSIBLE	SOLUTION
Le déshumidificateur ne démarre pas	Aucune électricité.	Vérifiez le courant.
	Le cordon d'alimentation n'est pas correctement branché.	Débranchez, puis rebranchez le cordon d'alimentation.
	L'interrupteur de sécurité est activé sur la fiche électrique.	Réinitialisez l'interrupteur de sécurité et attendez 3 minutes. Si le problème persiste, contactez le service client.
	Le réservoir d'eau n'est pas correctement positionné.	Placez le réservoir d'eau correctement dans l'appareil. L'appareil ne fonctionnera pas tant que le réservoir d'eau ne sera pas correctement installé.
L'appareil est en fonctionnement, mais le niveau d'humidité ne diminue pas	Le réglage du taux d'humidité est trop élevé.	Diminuez le réglage du taux d'humidité.
	Une porte ou une fenêtre est ouverte, laissant entrer à nouveau l'humidité.	Assurez-vous que toutes les fenêtres ou portes menant vers l'extérieur sont correctement et hermétiquement fermées.
	Il existe d'autres sources d'humidité dans la pièce (p. ex. de l'eau bouillante dans une casserole).	Allumez le déshumidificateur lorsque ces sources ne sont pas présentes.
	La température dans la pièce est trop basse.	Le déshumidificateur est conçu pour fonctionner entre 5 °C et 32 °C. L'élimination de l'humidité est considérablement réduite si la température de la pièce dépasse cette plage de température.
	Le filtre à poussière est sale et/ou obstrué.	Nettoyez le filtre à poussière.
	Une entrée ou une sortie d'air est bloquée.	Éliminez le blocage.

PROBLÈME	CAUSE POSSIBLE	SOLUTION
L'appareil est en fonctionnement, mais le niveau d'humidité ne diminue pas	La période de temps prédéterminée est insuffisante pour permettre au déshumidificateur d'éliminer l'humidité.	Après l'installation initiale, prévoyez un délai de 24 heures afin de maintenir l'assèchement de l'air désiré.
Le déshumidificateur fonctionne en permanence et ne s'arrête pas	La zone à déshumidifier est trop importante.	La capacité du déshumidificateur est peut-être insuffisante pour la pièce dans laquelle il est utilisé. Il est recommandé d'ajouter un déshumidificateur supplémentaire pour les zones d'une superficie importante.
	Une porte ou une fenêtre est ouverte, laissant entrer à nouveau l'humidité.	Assurez-vous que toutes les fenêtres ou portes menant vers l'extérieur sont correctement et hermétiquement fermées.
Le voyant du réservoir d'eau plein  s'allume et l'appareil émet un signal sonore	Le réservoir d'eau est plein.	Videz le réservoir d'eau.
	Le réservoir d'eau n'est pas correctement positionné.	Placez le réservoir d'eau correctement dans l'appareil. L'appareil ne fonctionnera pas tant que le réservoir d'eau ne sera pas correctement installé.
L'appareil souffle de l'air froid par l'aération supérieure.	L'aération supérieure est conçue pour distribuer l'air dans toute la pièce.	La température de l'air provenant de l'aération dépend de l'environnement de la pièce et d'autres facteurs. Des fluctuations existent et ce phénomène est normal. Aucune action n'est requise.
Présence de givre sur les bobines	Le déshumidificateur a été récemment réglé pour une basse température dans la pièce (généralement inférieure à 5 °C).	Ce phénomène est normal. Le givre disparaîtra dans une heure environ après la mise en arrêt du déshumidificateur.
Le dispositif de vidange continue est raccordé, mais la condensation d'eau ne s'évacue pas du tuyau	Certains sols peuvent présenter une surface irrégulière, ce qui peut altérer la fonction de vidange continue	Surélevez la partie avant du déshumidificateur de 1,27 cm à 2,54 cm du sol. La condensation d'eau s'évacuera par le tuyau arrière, et non par le bac de récupération d'eau.

PROBLÈME	CAUSE POSSIBLE	SOLUTION
Présence d'eau sur le sol	Le tuyau de vidange peut être desserré.	Vérifiez les raccordements entre le tuyau et la sortie de vidange de l'appareil. Consultez la section sur la vidange continue de l'eau.
	Vous comptiez utiliser le réservoir d'eau pour recueillir l'eau, mais le tuyau de vidange continue est toujours raccordé.	Débranchez le tuyau si le réservoir d'eau est utilisé pour recueillir l'eau. Consultez la section sur la vidange continue de l'eau.
Bruits	Le ventilateur fonctionne.	Le vent produit par le ventilateur peut créer des bruits pendant le fonctionnement. Ce bruit est tout à fait normal.

Gracias por comprar un deshumidificador Honeywell. Este Manual de Usuario esta destinado a proporcionarle información importante necesaria para configurar, operar, mantener y ayudarlo a solucionar problemas en relación a este producto.

REGLAS DE SEGURIDAD

ADVERTENCIA -- LEA Y GUARDE ESTAS INSTRUCCIONES ANTES DE USAR EL APARATO.

El uso de productos eléctricos puede causar peligros que incluyen, entre otros, lesiones, incendios y choques eléctricos. El no seguir estas instrucciones puede dañar y / o perjudicar su funcionamiento e invalidar la garantía. En caso de que haya alguna inconsistencia o conflicto entre la versión en inglés y cualquier otro idioma del contenido de este material, prevalecerá la versión en inglés.

Al usar aparatos eléctricos, siempre se deben seguir las precauciones básicas de seguridad:

- NO toque el deshumidificador o el enchufe con las manos mojadas.
- Verifique el voltaje de la casa para asegurarse que coincida con las especificaciones del aparato.
- Antes de operar, retire todo el material de embalaje y verifique que no haya daños que pudieran haberse ocasionado durante el envío.
- NO opere ningún aparato con un cable o enchufe dañado.
- NO use una extensión eléctrica con este producto.
- NO coloque el cable de alimentación debajo de la alfombra, ni lo cubra con alfombras o guías. Mantenga el cable alejado de áreas donde se puede tropezar.
- Siempre desenchufe el deshumidificador antes de vaciar el tanque de agua.
- El agua que se encuentra en el depósito debe ser desechada. El agua nunca debe ser utilizada para beber.
- Siempre desenchufe el deshumidificador y retire el agua del Tanque de Agua antes de limpiar; revise o reubique la unidad.
- Retire el cable eléctrico de la toma de corriente, sujetando el extremo del enchufe del cable solamente, nunca tire del cable.
- Este aparato ha sido fabricado para ser usado en lugares domésticos y no debe utilizarse para otros fines.
- NO use el producto en áreas donde haya gasolina, pintura u otros objetos inflamables que se estén utilizando o estén almacenados.
- Este deshumidificador está diseñado solo para uso doméstico. No deberá usarse para usos comerciales o industriales.
- NO intente reparar o ajustar ninguna falla eléctrica o mecánica del deshumidificador, ya que esto puede ocasionar algún peligro e invalidar la garantía.
- NO cubra la entrada o salida de aire del aparato, ya que esto puede causar que la unidad falle.
- NO inserte ni permita que entren objetos en ninguna abertura de ventilación o escape, ya que esto puede dañar el aparato y podría provocar un incendio o descarga eléctrica.

REGLAS DE SEGURIDAD (CONTINUACIÓN)



- Si el cable de alimentación o el enchufe están dañados, deberán ser sustituidos por el fabricante, un servicio técnico autorizado o una persona igualmente cualificada.
- NO deje que los niños jueguen con este aparato, el embalaje o la bolsa de plástico incluida.
- Si el cable de alimentación está dañado, debe ser reemplazado por el fabricante, el agente de servicio o personas con calificaciones similares para evitar un peligro.
- Siempre coloque el deshumidificador en un piso nivelado.
- Nunca instale el aparato cerca de una bañera o un recipiente de agua.
- Colóquelo en un lugar seco, alejado de la luz solar directa cuando no este en uso.
- Este aparato y sus materiales de embalaje no están diseñados para ser utilizados por personas (incluidos niños o personas de la tercera edad) con capacidades físicas, sensoriales o mentales reducidas, o falta de experiencia y conocimientos, a menos que hayan recibido supervisión o instrucciones sobre el uso del aparato por una persona responsable de su seguridad.
- Agarre siempre el asa lateral y mantenga la unidad en posición vertical cuando la transporte de una habitación a otra - NO incline el aparato de lado o boca abajo.
- Si el deshumidificador se transportó inclinado hacia un lado, debe colocarlo nuevamente en posición vertical y esperar por lo menos 4 horas antes de ser usado.
- **ADVERTENCIA:** Para reducir el riesgo de incendio o descarga eléctrica, no use este aparato con ningún dispositivo de control de velocidad de estado sólido.



Esta marca indica que este producto no debería desecharse con otro artículo del hogar como residuos a través de los Estados Unidos. Para evitar posibles daños al medio ambiente o la salud humana derivados de la eliminación no controlada de residuos, reciclelo de manera responsable para promover la reutilización sostenible de los recursos materiales. Para devolver su aparato usado, utilice los sistemas de devolución y recolección o póngase en contacto con el distribuidor donde adquirió el producto. Pueden tomar este producto para reciclarlo de manera segura para el medio ambiente.

DECLARACIÓN DE REGULACIÓN

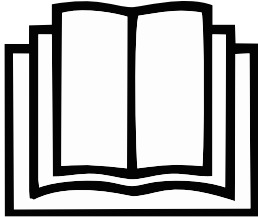
TP-BIG y TP-SMALL - R290

SÍMBOLO	NOTA	EXPLICACIÓN
 Precaucion, riesgo de re, R290	ADVERTENCIA	Este símbolo muestra que este aparato utiliza un refrigerante inflamable. Si el refrigerante está goteando y se expone a una fuente de encendido externa, existe riesgo de incendio.
	PRECAUCIÓN	Este símbolo muestra que el manual de operación debe leerse cuidadosamente.
	PRECAUCIÓN	Este símbolo muestra que personal de servicio debería estar manejando este equipo en relación al manual de instalación.
	PRECAUCIÓN	Este símbolo muestra que la información está disponible, como el manual de funcionamiento o el manual de instalación.

Advertencias adicionales para aparatos con gas refrigerante R290.

- Lea cuidadosamente las instrucciones antes de usar su unidad.
- Al descongelar o limpiar, no utilice ningún método que no sea el recomendado por el fabricante.
- No coloque el aparato en una habitación con fuentes continuas de ignición (por ejemplo: lapa encendida, un aparato operando con gas o calentador eléctrico).
- No perforar y no quemar.
- No perforar ninguna parte del circuito refrigerante.
- El gas refrigerante puede ser inodoro.
- El aparato debe instalarse, utilizarse y almacenarse en un área mayor a 4 m².
- La acumulación de posibles fugas del refrigerante en una habitación sin ventilación podría provocar un incendio o una explosión si el refrigerante entra en contacto con calentadores eléctricos, estufas u otras fuentes de ignición.
- El aparato debe guardarse de forma que se eviten daños mecánicos.
- Solo personal autorizado por una organización acreditada que certifique el manejo de los refrigerantes y que cumplan con la legislación de la industria deberían trabajar en el circuito refrigerante.
- El gas refrigerante R290 cumple con las directrices ambientales europeas.
- Este aparato contiene una cierta cantidad de gramos (vea la etiqueta de clasificación en la parte posterior de la unidad) de gas refrigerante R290. La cantidad máxima de carga de refrigerante es de 0.05 kg.



La reparación debe realizarse de acuerdo a las recomendaciones del fabricante. El mantenimiento y la reparación que requieran la asistencia de otro personal calificado debe ser realizado bajo la supervisión de especialistas en el uso de refrigerantes inflamables.

CÓMO TRABAJA UN DESHUMIDIFICADOR

Cuando el deshumidificador es ENCENDIDO, un ventilador ingresa aire que contiene humedad al deshumidificador, donde pasa a través de unas bobinas de deshumidificación. Este proceso condensa la humedad del aire y la concentra en un depósito de agua. El aire seco es entonces expulsado del deshumidificador. El aire fluye a través de las ventilas de aire del deshumidificador como aire cálido y seco.

IMPORTANTE: El deshumidificador está diseñado para trabajar con temperaturas entre 41°F (5°C) y 89°F (32°C). El desempeño del deshumidificador puede verse dramáticamente reducida si las temperaturas de la habitación sobrepasan este rango de temperatura.

SELECCIONANDO UNA UBICACIÓN - IMPORTANTE

- Antes de utilizar el deshumidificador, coloque la unidad VERTICAL por al gas menos una hora antes de usarlo para permitir al refrigerante estabilizarse. Si la unidad fue colocada en uno de sus costados o se colocó al revés durante su transporte, coloque la unidad de forma vertical por al menos 4 horas antes de usarlo.
- Para una eficiencia óptima, el deshumidificador debe ser operado en un área cerrada. Mantenga todas las puertas, ventanas y otras entradas a la habitación cerradas.



SELECCIONANDO UNA UBICACIÓN - IMPORTANTE

- Coloque el deshumidificador en un área donde la temperatura no descienda por debajo de 41°F (5°C).
- Coloque el deshumidificador alejado al menos 17,7 pulgadas (45 cm) de cualquier otro objeto (cortinas o muebles, por ejemplo) que puedan obstruir el flujo de aire del frente o por las ventilas de aire de la unidad.
- El deshumidificador debe ser colocado a nivel del suelo.

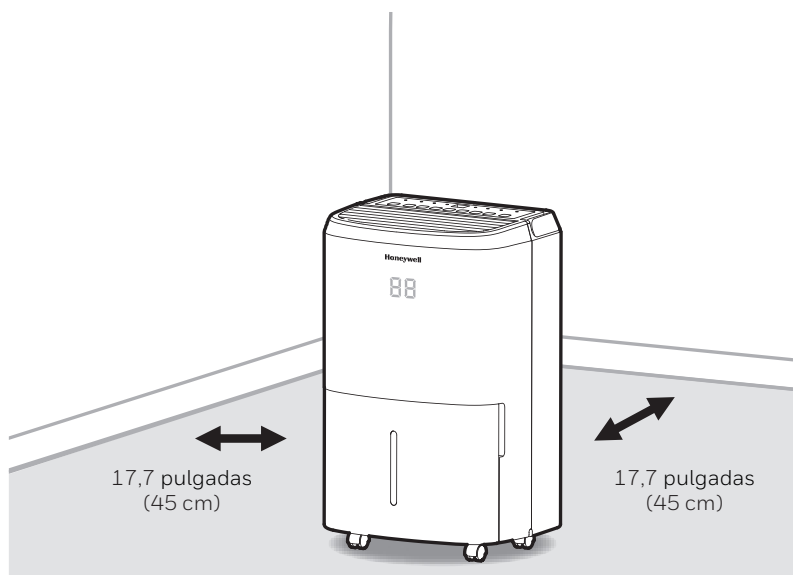

IMPORTANTE: La eficiencia del deshumidificador puede ser influenciada por diversos factores. Un factor es el tiempo que tarde en entrar aire nuevo, lleno de humedad, a la habitación y la cantidad de aire circulando dentro y fuera del área a ser deshumidificada. Por ejemplo, si una puerta en un sótano es constantemente abierta, permitiendo que aire nuevo y cargado de humedad entre a la habitación, la deshumidificación tomará más tiempo que si la puerta se mantuviera cerrada. Si el deshumidificador está en una habitación con un closet de almacenaje o gabinetes, tendrá un efecto mínimo o nulo en secar el interior del closet o los gabinetes a menos que haya la circulación adecuada dentro y fuera de estos sitios. Para deshumidificar estos lugares, abra las puertas de almacenaje o gabinetes para permitir la circulación. Es posible que la instalación de un segundo deshumidificador sea necesaria para áreas cerradas más grandes.

ESEMPACANDO EL DESHUMIDIFICADOR

- Este Deshumidificador está empacado con una cinta transparente o de color para asegurar algunas partes durante el transporte. Remover la cinta de empaque transparente o de color de la unidad.

1. Con cuidado jale el tanque de agua fuera del deshumidificador.
2. Quite el guardasalpicaduras de la parte superior del tanque de agua.
3. Desconecte la clavija eléctrica, drene la manguera y los otros accesorios que se encuentran dentro del tanque del deshumidificador.
4. Una vez que todos los accesorios hayan sido sacados, vuelva a colocar el guardasalpicaduras en la parte superior del tanque de agua. Asegúrese de que el tanque está correctamente colocado.

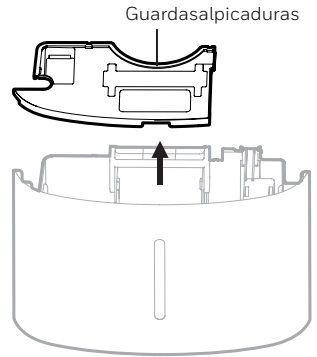

- Dentro del tanque de agua hay un Flotador de Espuma, que registra el nivel del agua para detener la deshumidificación automáticamente cuando el tanque de agua esté lleno. Revise que el Flotador de Espuma está colocado correctamente dentro del tanque de agua asegurándose de que éste esté nivelado con el borde superior del tanque de agua.

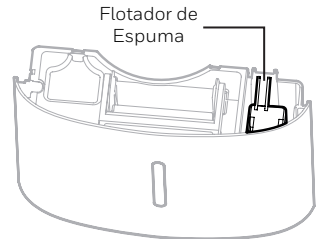

NO quite este flotador de espuma de poliuretano.

DESCRIPCIÓN DE PARTES

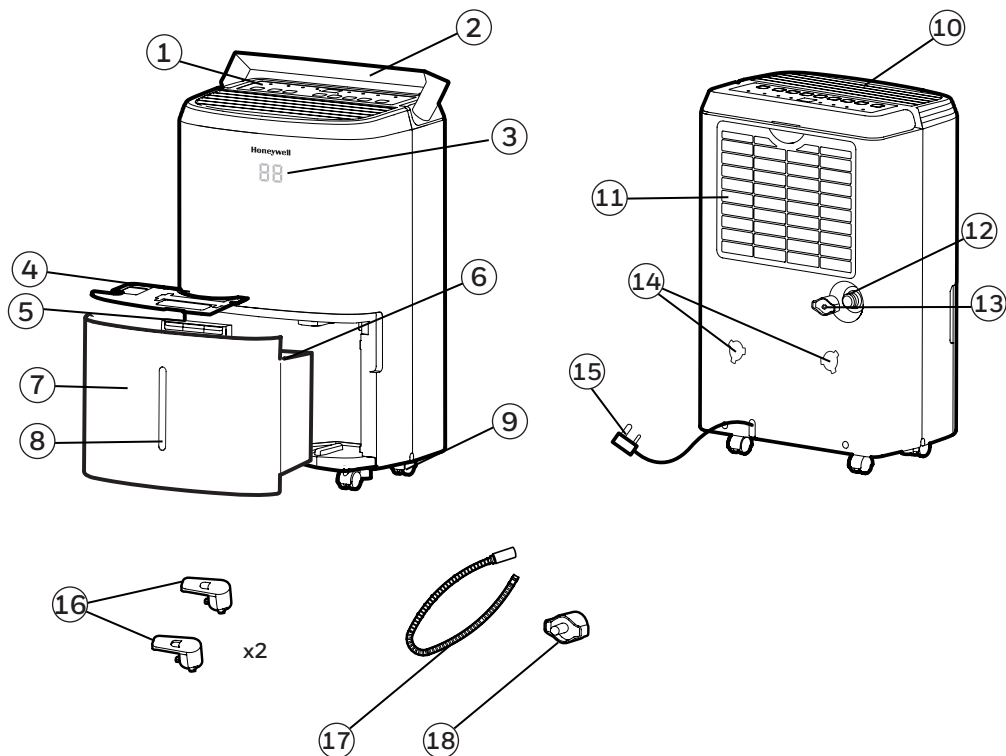

- | | |
|-------------------------------|--|
| 1) Panel de Control | 10) Ventila de Aire |
| 2) Manija | 11) Filtro de Polvo Lavable |
| 3) Pantalla LED | 12) Salida de Drenado Directo |
| 4) Guardasalpicaduras | 13) Tapa del Drenado Directo |
| 5) Manija del Tanque de Agua | 14) Agujeros de Montaje para Enrolladores de Cable |
| 6) Flotador de Poliuretano | 15) Cable de Alimentación & Enchufe |
| 7) Depósito de Agua | 16) Enrolladores de Cable |
| 8) Indicador de Nivel de Agua | 17) Tubo de Drenado Continuo de Agua |
| 9) Llantas | 18) Tapa del Drenado Continuo de Agua |

INTALACIÓN DEL ENROLLADOR DE CABLE

Una vez que haya usted sacado los accesorios del enrollador de cable del tanque de agua - continúe con los pasos siguientes:

Paso 1: Alínee las piezas del enrollador de cable con los agujeros de montaje.

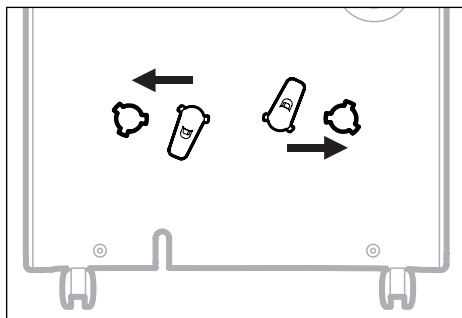

Paso 1: Gire 45 grados en dirección a las manecillas del reloj.

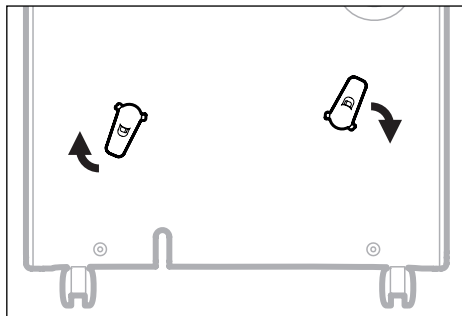

Paso 1: Un vez que escuche el "click", sabrá usted que el enrollador de cable está listo para usarse.

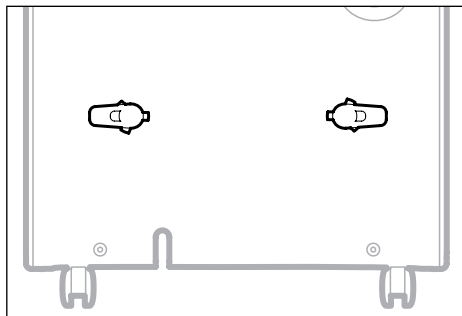

NOTA: Una vez que la instalación del enrollador de cable ha sido completada, el enrollador de cable no pueden quitarse. La instalación es permanente.

PANEL DE CONTROL

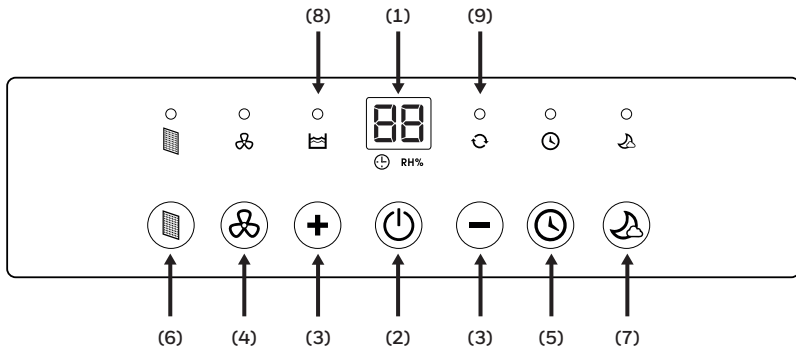

- | | |
|--|---|
| 1) Pantalla LED | 6) Alerta del Filtro |
| 2) Control de Encendido | 7) Modo Nocturno |
| 3) Control de Humedad/
Temporizador Ajustes | 8) Indicador del Nivel de
Agua con Luz |
| 4) Control de Velocidad de Ventilador | 9) Luz de Operación Continúa |
| 5) Control de Temporizador | |

BOTONES DE FUNCIÓN

CONTROL DE ENCENDIDO

Presionato  para encender o apagar el deshumidificador.

CONTROL DE PROGRAMACIÓN DE HUMEDAD





 RH%

Cuando la unidad es ENCENDIDA, el Display De Humedad muestra el porcentaje de humedad actual. Presione **+** ó **-** para seleccionar su nivel preferido de humedad. La humedad es ajustable en incrementos de 5% presionando **+** ó **-** . El rango de humedad ajustable (RH) es entre el 30% RH y el 90%. Diez segundos después de que se seleccione la configuración de humedad preferida, el display volverá a mostrar la humedad actual.



Configuración Recomendada: Es recomendable dejar la unidad corriendo al 30% de humedad con una velocidad alta en el ventilador durante los primeros 2 o 3 días hasta que los olores a humedad se hayan eliminado. Después de algunos días cuando la humedad relativa se haya reducido a un nivel más confortable, presione **+** ó **-** para seleccionar un porcentaje de RH más alto que mantenga un nivel cómodo de humedad en lo posterior. Un nivel saludable de humedad recomendado está entre el 40% y el 50%.

NOTA: El sensor de humedad registra la humedad actual en el área circundante. Es normal que haya algunos grados de variación de la sensibilidad a la humedad del sensor.

MODO CONTÍNUO

Para activar el modo continuo, presione el botón **—** en la Pantalla hasta que aparezca . La luz del indicador  iluminará. La unidad operará continuamente.

ALERTA DE TANQUE DE AGUA LLENO

Cuando el Tanque de Agua está lleno, el indicador  se iluminará. La unidad sonará Beep por 15 segundos. El compresor se apagará, y el ventilador se detendrá por unos minutos. Para apagar la luz del indicador , vacíe el tanque de agua y cuando vuelva a colocarlo, asegúrese de que el tanque está colocado correctamente en su lugar.

IMPORTANTE: No coloque el Tanque de Agua en el piso cuando esté lleno. En caso de una base desigual, que causaría que el tanque se desborde.



BOTONES DE FUNCIÓN (CONTINUACIÓN)

CONTROL DE TEMPORIZADOR



El deshumidificador puede ser programado para que se ENCIENDA o APAGUE después de un periodo de tiempo (entre 0,5-24 horas). La selección de horas del temporizador es mostrada en la pantalla de Temporizador/Temperatura.



NOTA: Antes de configurar el control del temporizador, asegúrese de que haya energía para la unidad.

Temporizador para Apagado Automático:

Mientras la unidad está operando, presione , la luz del indicador  del cronómetro parpadeará, presione **+** o **-** para elegir el número de horas (0,5-24 horas) que quiere usted que la unidad opere, antes de que se apague. En 5 segundos sin operar, el cronómetro empieza a funcionar, la luz del indicador  se ilumina. El cronómetro debe ser ajustado nuevamente después de cada uso.



Temporizador para Encendido Automático:

Cuando la unidad está en modo espera, presione , la luz del indicador  del cronómetro parpadeará, presione **+** o **-** para elegir el número de horas (0,5-24 horas) hasta que usted quiera que la unidad empiece a operar automáticamente. En 5 segundos sin operar, el cronómetro empieza a funcionar, la luz del indicador  se ilumina. La velocidad previa del ventilador y el ajuste de humedad se mantiene. La unidad se encenderá y continuará operando hasta que el tanque de agua esté lleno (a menos que la unidad se ajuste para drenado continuo) o hasta que usted la apague manualmente. El Cronómetro debe ajustarse nuevamente después de cada uso.

NOTA: Para cancelar cualquier ajustes del cronómetro, simplemente presione  otra vez, y la luz del indicador  desaparecerá.

NOTA: La luz de encendido continua indica que la unidad está en modo espera.

CONTROL DE VELOCIDAD DE VENTILADOR

Hay dos velocidades del ventilador - Alta y Baja. Cuando la luz del indicador  se ilumina, la unidad está operando a Alta velocidad. Cuando la luz del indicador  está apagada, y la unidad está encendida, entonces la unidad está operando a Baja velocidad.

ALERTA DEL FILTRO



Cuando la Luz de la Alerta del Filtro está ON, es momento de limpiar el filtro. Desconecte la unidad y con mucho cuidado quite el filtro de la unidad y límpielo. Vuelva a poner el filtro y conecte la unidad.

La Luz de Alerta del Filtro no debe iluminarse hasta que el filtro requiera nuevamente limpieza. La frecuencia de limpieza del filtro depende de las condiciones del ambiente en la habitación. Algunas habitaciones pueden requerir un cambio mas frecuentemente que otras.

USO Y OPERACIÓN (CONTINUACIÓN)

BOTONES DE FUNCIÓN (CONTINUACIÓN)

MODO NOCTURNO

El brillo de la Pantalla LED se reducirá cuando la unidad este en Modo Nocturno. Presione  para activar el Modo Nocturno. Cuando el Modo Nocturno se activa, la luz del indicador  se iluminará. Existe un período de ventana de un minuto en el que usted puede cambiar los ajustes, tales como humedad y velocidad del ventilador. Después de que ese minuto haya transcurrido, la pantalla superior se apagará, excepto la luz del indicador . Presione cualquier botón para desactivar el Modo Nocturno.

FUNCIÓN DE AUTO REINICIO

Esta unidad está equipada con una función de Auto Reinicio. Cuando hay un apagón, el deshumidificador reanudará automáticamente sus ajustes previos, en cuanto regrese la energía.

DESCONGELAMIENTO AUTOMÁTICO

Es posible que se acumule escarcha en las espirales de la unidad. Cuando se acumula escarcha, el compresor interno se apagará y el ventilador continuará operando hasta que la escarcha se haya derretido. Una vez que los espirales internos se hayan descongelado y secado, el compresor o ventilador se reiniciará automáticamente y la deshumidificación se reanudará.

DRENADO DEL AGUA



ADVERTENCIA: Siempre drene y deseche el agua recolectada por la deshumidificación. El agua no está limpia y no puede ser utilizada para beberse.

1. Drenado del Agua Recolectada en el Depósito

El agua condensada puede ser recolectada directamente en el depósito de agua. Cuando el depósito está lleno, el deshumidificador se apagará automáticamente y la luz  se iluminará en el panel de control seguida de un sonido de beep.

MPORTANTE: No mueva el deshumidificador cuando el depósito de agua esté lleno ya que estará pesado y podría provocar un derrame de agua.

1.1 Localice el tanque de agua al frente del deshumidificador.

Con cuidado saque el tanque de agua.

1.1

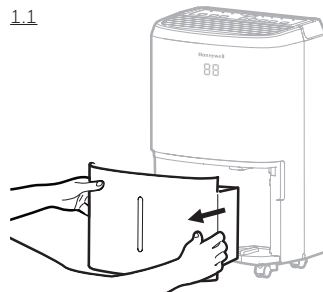

1.2 Tome la manija dentro del depósito, levántelo y llévelo hasta un lavamanos para vaciarlo.

1.3 Vuelva a colocar el tanque de agua vacío al frente del deshumidificador. Por favor asegúrese de que el tanque está colocado correctamente. La función de seguridad hace imposible que la unidad vuelva a encenderse si existe cualquier mala alineación del tanque y la unidad.

1.2

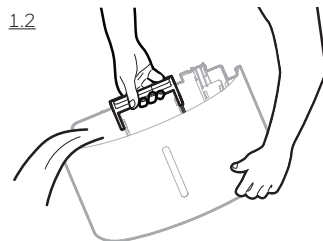

IMPORTANTE: El posicionamiento o alineación inadecuada del depósito de agua provocará que la unidad interrumpa su operación, la luz de advertencia en el panel de control se iluminará seguida de un sonido beep, hasta que el depósito de agua sea colocado adecuadamente.

NOTA: Hay un Flotador de Espuma dentro del depósito de agua, que detecta el nivel del agua para automáticamente detener la deshumidificación cuando el depósito de agua esté lleno. Cerciórese que el flotador de poliuretano esté colocado correctamente dentro del depósito de agua asegurándose de que esté alineado al nivel de la parte superior del depósito de agua.

Flotador de
Espuma

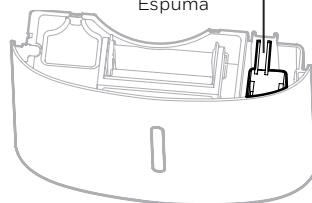

NO quite este flotador de espuma de poliuretano.

DRENADO DEL AGUA (CONTINUACIÓN)

2. Drenado de Agua Continuo – Usando el Tubo del Drenado Continuo de Agua

Un tubo de drenado continuo de agua está incluido con esta unidad. Para activar la función de drenado continuo de agua, requerirá usted un drenaje adecuado (por ejemplo la tarja o una coladera en el piso) cerca del deshumidificador.

Tubo de Drenado
Continuo de Agua
3,28 ft. (1 metros)

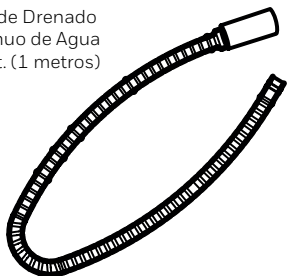

Tapa del Drenado
Continuo de Agua

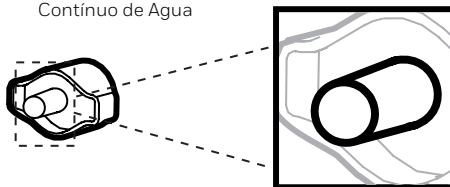

NOTA: El Tubo de Drenado Continuo y la Tapa de Drenado Continuo vienen preinstaladas.

2.1 Localice la conexión de drenado en la parte posterior de la unidad. Desatornille y quite la Tapa de Drenado Directo. Inserte y atornille el Tubo de Drenado Continuo de Agua en la Salida de Drenado Directo

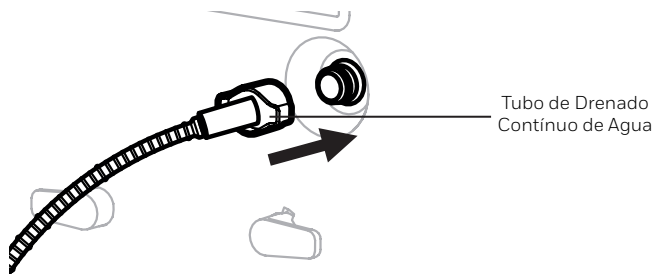
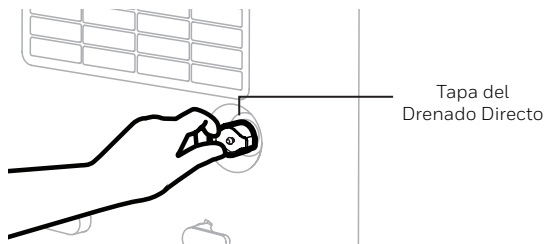

DRENADO DEL AGUA (CONTINUACIÓN)

2.2 Si hubiera fugas, el Tubo de Drenado Continuo de Agua y la Tapa pueden haberse zafado y pueden no estar correctamente conectados. Desconecte, reemplace y apriételos nuevamente.

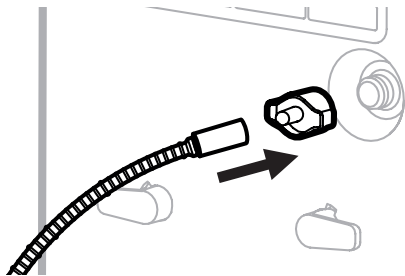

2.3 Coloque el otro extremo del Tubo de Drenado Continuo de Agua en el fregadero o desagüe. Asegúrate que el tubo no está doblado ni doblado, lo que podría detener el flujo de agua. Asegúrate de que el tubo esté asegurado el drenaje y no caerá fuera de lugar causando un derrame de agua no deseado.

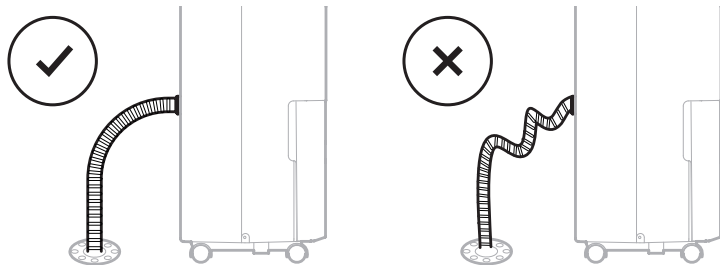

IMPORTANTE: Asegúrese de que el agua puede fluir por la manguera manteniéndola angulada hacia abajo y evitando torceduras o dobleces en la misma.

IMPORTANTE: Si la unidad está colocada en suelo desnivelado, o el Tubo de Drenado está instalado incorrectamente, el agua podría llenar el tanque de agua y dejar de operar. Por favor cheque si el suelo está desnivelado y reinstale el Tubo de Drenado.

LIMPIEZA Y MANTENIMIENTO

ADVERTENCIA: Siempre apague el deshumidificador y desconéctelo del suministro eléctrico antes de intentar limpiar o dar mantenimiento a este producto.

Mantenimiento del Producto:

- Apague el producto antes de desconectarlo del suministro eléctrico.
- Use solo un paño suave para limpiar el producto.

Mantenimiento del Filtro de Polvo:

El filtro de polvo colocado en la parte superior de la unidad ayuda a remover partículas de polvo del aire. Un filtro sucio lleno de partículas de polvo puede reducir la eficiencia del deshumidificador. Para una deshumidificación óptima, es recomendable limpiar el filtro cada dos semanas:

1. Apague y desconecte el deshumidificador del contacto eléctrico
2. Con cuidado jale el filtro fuera del deshumidificador.
3. Enjuague el filtro de polvo bajo el chorro de agua, aspire el polvo con una aspiradora.
4. Después de limpiar el filtro de polvo, séquelo en un lugar fresco y sombreado, luego reinstálelo con cuidado dentro de la unidad.

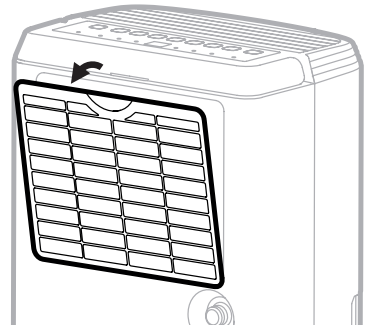

Almacenamiento y Mantenimiento por Fin de Temporada:

Si la unidad no va a ser usada por una período de tiempo extendido:

- Apague la unidad y desconéctela del suministro eléctrico.
- Vaciar el depósito de agua y dejarlo secar. Si su deshumidificador está conectado a la manguera de drenaje continuo, debe desconectar la manguera, secala y luego volver a colocar el tapón de drenaje en la salida de drenaje.
- Remover el filtro de aire y limpiar con agua. Después dejar secar el filtro de aire y volver a instalar el mismo en la unidad.
- Asegúrese que todos los elementos del deshumidificador y sus accesorios estén secos antes de almacenarlo.
- Cubra el deshumidificador con un paño/ bolsa de plástico antes de almacenarlo, para proteger la superficie de polvo y rayones.
- Es recomendable enrollar el cable de alimentación y colocarlo por encima del nivel del suelo para asegurarse que esté protegido contra dobleces o pliegues.
- Guarde la unidad en posición horizontal, en un lugar seco y alejado de la luz directa del sol.

GUÍA DE SOLUCIÓN DE PROBLEMAS

La siguiente guía de solución de problemas comprende los problemas más comunes. Si los problemas persisten, llame al servicio de atención a clientes.

PROBLEMA	POSIBLE CAUSA	SOLUCIÓN
El deshumidificador no enciende	No hay electricidad.	Revise que haya energía eléctrica.
	El cable de alimentación no está conectado correctamente.	Retire y conecte nuevamente el cable de alimentación.
	El interruptor de seguridad del enchufe se ha activado.	Reinicie el interruptor de seguridad y espere 3 minutos para conectarlo. Si el problema persiste, contacte al servicio de atención a clientes.
	El tanque de agua no está en la posición correcta.	Posicione el tanque de agua correctamente dentro de la unidad. La unidad no operará hasta que el tanque de agua esté seguro en su lugar.
La unidad está trabajando pero el nivel de humedad no disminuye	El parámetro de humedad seleccionado es muy alto.	Disminuya el parámetro de humedad.
	Una puerta o ventana está abierta, permitiendo que entre humedad nueva.	Asegúrese que todas las puertas y ventanas hacia el exterior estén debidamente cerradas.
	Hay otras fuentes de humedad en la habitación (por ejemplo, agua hirviendo en una estufa).	Encienda el deshumidificador cuando estas fuentes de humedad no estén presentes.
	La temperatura en la habitación es muy baja.	El deshumidificador está diseñado para trabajar con temperaturas entre 41°F (5°C) y 89°F (32°C). La eliminación de humedad se ve ampliamente afectada si la temperatura de la habitación excede este rango de temperaturas.
	El filtro de polvo está sucio u obstruido.	Lave el filtro de polvo.
	La toma o ventila de aire está bloqueada.	Retire cualquier tipo de bloqueo.

GUÍA DE SOLUCIÓN DE PROBLEMAS (CONTINUACIÓN)

PROBLEMA	POSIBLE CAUSA	SOLUCIÓN
La unidad está trabajando pero el nivel de humedad no disminuye	Insuficiente tiempo para que el deshumidificador quite la humedad.	Después de la instalación inicial, deje pasar 24 horas para mantener la sequedad deseada.
El deshumidificador trabaja constantemente/ no deja de trabajar	El área a deshumidificar es demasiado grande.	La capacidad de su deshumidificador podría no ser adecuada para el tamaño de la habitación en el que se está usando. Es recomendable añadir un deshumidificador adicional para áreas más grandes.
	Una puerta o ventana está abierta, permitiendo que entre humedad nueva.	Asegúrese que todas las puertas y ventanas hacia el exterior estén debidamente cerradas.
La luz de Depósito de Agua Leno  está encendida y la unidad emite un beep	El depósito de agua está lleno.	Vacíe el depósito de agua.
	El depósito de agua no está colocado adecuadamente.	Coloque el depósito de agua correctamente. La unidad no funcionará hasta que el depósito de agua esté colocado de forma correcta.
La unidad está soplando aire frío desde la parte alta de la ventila.	EL propósito de la ventila superior de aire es distribuir el aire en la habitación	La temperatura del aire de la ventila depende del ambiente de la habitación y otros factores. Puede fluctuar y esto es normal No se requiere acción alguna.
Hay escarcha en las bobinas del deshumidificador.	El deshumidificador ha sido encendido recientemente en una habitación con la temperatura baja (usualmente debajo de 41°F (5°C)).	Esto es normal. La escarcha desaparecerá en aproximadamente una hora después de que se apague el deshumidificador.
Conectó el desagüe continuo pero la condensación de agua no esté drenando por el tubo	Algunos pisos pueden tener superficies desiguales, lo que puede afectar la función de desagüe continuo.	Eleve el frente del Deshumidificador de 1/2 a 1 pulgada (1,27 a 2,54 cm) del piso. La condensación del agua se drenará por la manguera posterior y no dentro de la cubeta.

PROBLEMA	POSIBLE CAUSA	SOLUCIÓN
Hay agua en el suelo	La manguera de desagüe podría estar floja	Revise las conexiones entre la manguera y la salida de drenado de la unidad. Consulte la sección de Drenado De Agua Continuo.
	Usted tenía la intención de usar el depósito para recolectar el agua pero la manguera para drenado continuo sigue conectada.	Desconecte la manguera y coloque el tapón de hule y la tapa del drenado si usará el depósito de agua para recolectar el agua. Consulte la sección de Drenado De Agua Continuo.
Hay Ruido	El ventilador está trabajando.	El viento causado por el ventilador puede crear sonidos durante la operación. Estos sonidos son normales.

Dank u voor het kopen van een Honeywell ontvochtiger. Deze gebruikershandleiding is bedoeld om u te verstrekken met belangrijke informatie om dit product op te zetten, in werking te stellen, te onderhouden en problemen op te lossen.

VEILIGHEIDSVORSCHRIFTEN

WAARSCHUWING -- LEES EN BEWAAR DEZE INSTRUCTIES ALVORENS DIT PRODUCT TE GEBRUIKEN.

De gebruiker van elektrische producten kan gevaren tot stand brengen die omvatten, maar niet beperkt zijn tot verwonding, brand, elektrische schokken. Het nalaten om deze instructies te volgen kan de werking beschadigen en/of verminderen en de garantie teniet doen. In het geval dat er inconsistentie of conflict is tussen de Engelse versie en andere vertalingen van de inhoud van dit materiaal, zal de Engelse versie leidend zijn.

Wanneer u elektrische apparaten gebruikt dient u de volgende basis veiligheidsmaatregelen te treffen.:

- Raak de ontvochtiger of de stopcontact stekker NIET met natte handen aan.
- Controleer de voltage in huis om er zeker van te zijn dat deze overeenkomt met de specificatie van het toestel.
- Alvorens in gebruik te nemen, verwijder alle verpakkingsmateriaal en controleer op eventuele schade mogelijk veroorzaakt tijdens het vershippen.
- NIET een product gebruiken met een beschadigde netsnoer of stekker.
- NIET een verlengsnoer gebruiken met dit toestel.
- NIET het netsnoer onder de vloerbedekking of bedekken met kleden of geleiders. Houd de kabel weg van plekken waar men erover zou kunnen struikelen.
- Verwijder altijd eerst de stekker uit het stopcontact van de ontvochtiger alvorens de watertank leeg te maken.
- Het water dat in de tank wordt verzameld moet worden weg gegooid. Het water mag nooit worden gedronken.
- Verwijder altijd eerst de stekker uit het stopcontact van de ontvochtiger en verwijder het water uit de watertank alvorens schoonmaken, onderhouden of opnieuw plaatsen van het toestel.
- Verwijder het netsnoer uit de elektrische vergaarbak door alleen het uiteinde van het netsnoer te pakken en te trekken, nooit aan het koord trekken.
- Het toestel is vervaardigd voor binnenshuis gebruik en dient niet te worden gebruikt voor andere doeleinden.
- NIET het product gebruiken op plekken waar benzine, verf of andere brandbare goederen en voorwerpen worden gebruikt of opgeslagen.
- Deze ontvochtiger is slechts ontworpen voor binnenshuis gebruik. Het dient niet te worden gebruikt voor commerciële of industriële toepassingen.
- NIET elektrische of mechanische functies van de ontvochtiger proberen te herstellen of aan te passen, aangezien dit gevaar kan veroorzaken en de garantie teniet doet.

- NIET de ventilatie ingang of uitgang van het toestel bedekken aangezien het ertoe kan leiden dat het toestel defect raakt.
- NIET voorwerpen in de ventilatie ingang of uitgang plaatsen, aangezien dit het product kan beschadigen en elektrische schok of brand kan veroorzaken.
- Als het netsnoer is beschadigd, moet het worden vervangen door de fabrikant, de vertegenwoordiger of gelijkwaardig persoon om een ongeluk te voorkomen.
- NIET kinderen laten spelen met dit apparaat, verpakking of inbegrepen plastic zak.
- Als het apparaat beschadigd is of niet correct functioneert, dient u het niet meer te gebruiken. Verwijder de stekker van het product uit het stopcontact. Zie het onderdeel 'Problemen oplossen' en neem contact op met de klantenservice.
- Plaats de ontvochtiger altijd op een gelijkvloerse ondergrond.
- Installeer nooit het product dichtbij een badkuip of elk ander soort plek met water.
- Opbergen op een droge plek, uit direct zonlicht, indien niet in gebruik.
- Dit toestel en verpakkingsmaterialen zijn niet bedoeld voor gebruik door personen (incl. kinderen of bejaarden) met verminderde fysieke, sensorische of geestelijke mogelijkheden, of gebrek aan ervaring en kennis, tenzij er supervisie is of instructies zijn gegeven betreffende het gebruik van het toestel door een persoon verantwoordelijk voor hun veiligheid.
- Houd altijd het zijhandvat vast en houd het apparaat rechtopstaand wanneer u het verplaatst naar een andere ruimte - NIET het product op zijn kant of ondersteboven zetten.
- Als de ontvochtiger op zijn zijkant werd vervoerd, moet u het opnieuw rechtop plaatsen en minstens 4 uur wachten voor gebruik.
- **WAARSCHUWING:** Om het risico van brand of elektrische schok te verminderen, gebruikt u dit toestel niet met een solide bedieningstoestel.



Dit teken geeft aan dat dit product niet met andere huishoudelijke apparaten mag worden weggegooid in de EU. Om mogelijk schade aan het milieu of volksgezondheid te voorkomen door ongecontroleerde afvalverwijdering, dient u het verantwoordelijk te recyclen om duurzaam hergebruik van materialen te bevorderen. Om uw gebruikte apparaat terug te sturen, gebruik gelieve de inzamelingssystemen of neem contact op met de detailhandelaar waar het product werd gekocht. Zij kunnen dit product innemen en milieuvriendelijk recyclen.

TP-BIG en TP-SMALL - R290

SYMBOOL	OPMERKING	VERKLARING
 <p>Voorzichtigheid, risico van Re, R290</p>	WAARSCHUWING	Dit symbool geeft aan dat dit apparaat gebruik maakt van een ontvlambaar koelmiddel. Wanneer het koelmiddel heeft gelekt en bloot staat aan een externe ontbrandingsbron, is er kans op brand.
	VOORZICHTIGHEID	Dit symbool geeft aan dat de handleiding zorgvuldig moet worden gelezen.
	VOORZICHTIGHEID	Dit symbool geeft aan dat een service medewerker dit apparaat dient te hanteren volgens de installatiehandleiding.
	VOORZICHTIGHEID	Dit symbool geeft aan dat er informatie beschikbaar is zoals de gebruikshandleiding en installatie handleiding.

Extra waarschuwingen voor toestellen met R290 koelgas.

- Lees zorgvuldig de instructie alvorens het toestel te gebruiken.
- Gebruik bij het ontdoeien of het schoonmaken, geen andere methode dan geadviseerd door de fabrikant.
- Plaats het toestel niet in een ruimte met open ontstekingsbronnen (b.v. open vlam, werkend gastoestel of werkende elektrische verwarmers).
- Niet doorboren of verbranden.
- Perforeer geen deel van de koelcircuit.
- Het koelgas kan geurloos zijn.
- Het toestel dient te worden geïnstalleerd, op een plek worden gebruikt en opgeslagen in een ruimte die groter is dan 4 m².
- Accumulatie of mogelijke lekkage van koelmiddel in een ruimte die niet geventileerd is kan tot brand of explosie leiden indien het koelmiddel in contact komt met elektrische verwarmers, fornuizen of andere bronnen van ontsteking.
- Het toestel moet worden opgeslagen op een bepaalde manier om mechanische schade te voorkomen.
- Slechts individuen die erkend zijn door een geaccrediteerde organisatie die hun bekwaamheid verklaart dat ze koelmiddelen kunnen hanteren overeenkomstig met de industriewetgeving dienen te werken aan het koelcircuit.
- R290 koelgas voldoet aan de Europese milieuriichtlijnen. Dit toestel bevat een bepaald aantal gram (zie informatielabel aan de achterkant van het toestel) R290 koelgas. De max. laadcapaciteit van het koelmiddel is 0,05 kg.



De reparatie moet worden uitgevoerd gebaseerd op de aanbevelingen van de fabrikant. Het onderhoud en de reparatie waarvoor hulp vereist is van ander gekwalificeerd personeel moet worden uitgevoerd onder de supervisie van specialisten in het gebruik van brandbare koelmiddelen.

HOE EEN ONTVOCHTIGER WERKT

Wanneer de ontvochtiger wordt ingeschakeld (AAN), trekt een ventilator vochtige lucht in de ontvochtiger waar het de spoelen die ontvochtigen passeert in het toestel. Deze spoelen condenseren vochtigheid uit de lucht en verzamelen het in de watertank. De droge lucht wordt dan uitgestoot uit de ontvochtiger. De lucht stroomt door de luchtopeningen van de ontvochtiger in de ruimte als droge, warme lucht.

BELANGRIJK: De ontvochtiger is ontworpen om tussen 45°F (7°C) en 95°F (35°C) te werken. De prestaties van de ontvochtiger kunnen drastisch worden verminderd als de kamertemperatuur voorbij dit temperatuurbereik is.

SELECTEER EEN PLAATS - BELANGRIJK

- Alvorens de ontvochtiger te gebruiken, plaatst u het toestel RECHTOP voor minstens 1 uur voor gebruik om de luchtontvochtiger te stabiliseren. Als het toestel aan zijn kant of ondersteboven was tijdens vervoer, plaatst u het toestel rechtopstaand voor minstens 4 uur.
- Voor optimale efficiency, dient het toestel te worden gebruikt in een ingesloten ruimte. Houd alle deuren, vensters en andere ingangen naar de ruimte gesloten.



SELECTEER EEN PLAATS - BELANGRIJK (VERVOLG)

- Plaats de ontvochtiger in een ruimte waar de temperatuur niet onder 41°F (5°C) zal dalen
- Plaats de ontvochtiger minstens 45 cm van andere voorwerpen (b.v. gordijnen of meubilair) die de luchtstroom aan de achterkant van de luchtopeningen van het toestel kunnen beperken.
- De ontvochtiger moet gelijkvloers worden geplaatst.

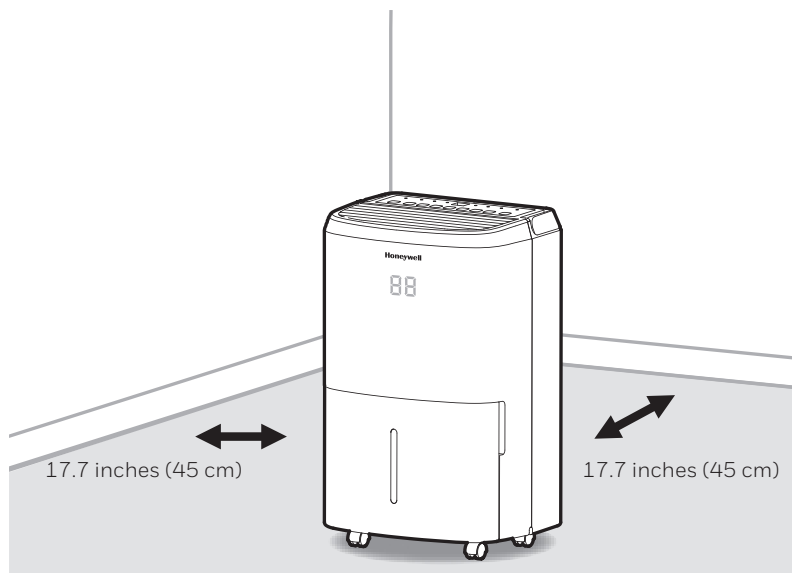

BELANGRIJK: De efficiëntie van de ontvochtiger kan door verschillende factoren worden beïnvloed. Een factor is de snelheid waarin de nieuwe, vochtige lucht de ruimte binnengaat, en de hoeveelheid lucht die in en uit de ruimte circuleert om ontvochtigd te worden. Bijvoorbeeld, als een deur in een kelder constant wordt geopend, en nieuwe, vochtige lucht in de ruimte binnenlaat, zal het ontvochtigen langer duren dan wanneer de deur gesloten blijft. Als de ontvochtiger in een ruimte met kasten wordt geplaatst, zal het weinig of geen effect hebben op het drogen van de binnenkant van de kasten tenzij er adequate omloop van lucht in en uit deze ruimten is. Om deze ruimten te ontvochtigen, kunt u de deuren van de kasten openen voor luchtcirculatie. U kunt ondervinden dat het installeren van een tweede ontvochtigingstoestel voor grotere gesloten ruimte nodig kan zijn.

DE ONTVOCHTIGER UITPAKKEN

- De ontvochtiger wordt verpakt met een gekleurde of transparante tape om sommige delen te beveiligen tijdens het transport. Verwijder de gekleurde of transparante verpakkingstape van het toestel.

1. Haal voorzichtig de watertank uit het toestel.
2. Verwijder de spatbescherming uit het bovenste deel van de watertank.
3. Haal de stekker, afvoerslang en andere toebehoren eruit, die binnen de tank van de ontvochtiger worden geplaatst.
4. Zodra alle toebehoren zijn verwijderd, Plaats de spatbescherming terug op het bovenste deel van de watertank. Zorg ervoor dat de tank op de juiste wijze wordt geplaatst.

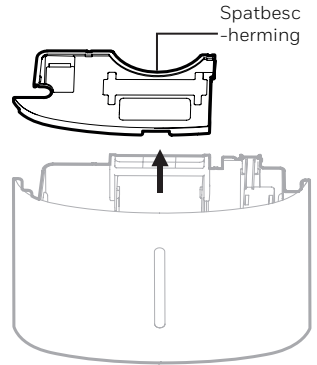

- Er is een vlotter binnenin de watertank die automatisch het waterniveau waarneemt om te stoppen met ontvochtigen wanneer de watertank vol is. Zorg ervoor de vlotter correct binnen de watertank wordt geplaatst door ervoor te zorgen dat het evenredig is met de bovenste rand van de watertank.

VERWIJDER DEZE VLOTTER NIET.

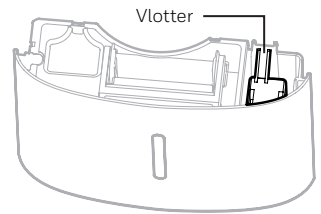

DE BESCHRIJVING VAN DE ONDERDELEN

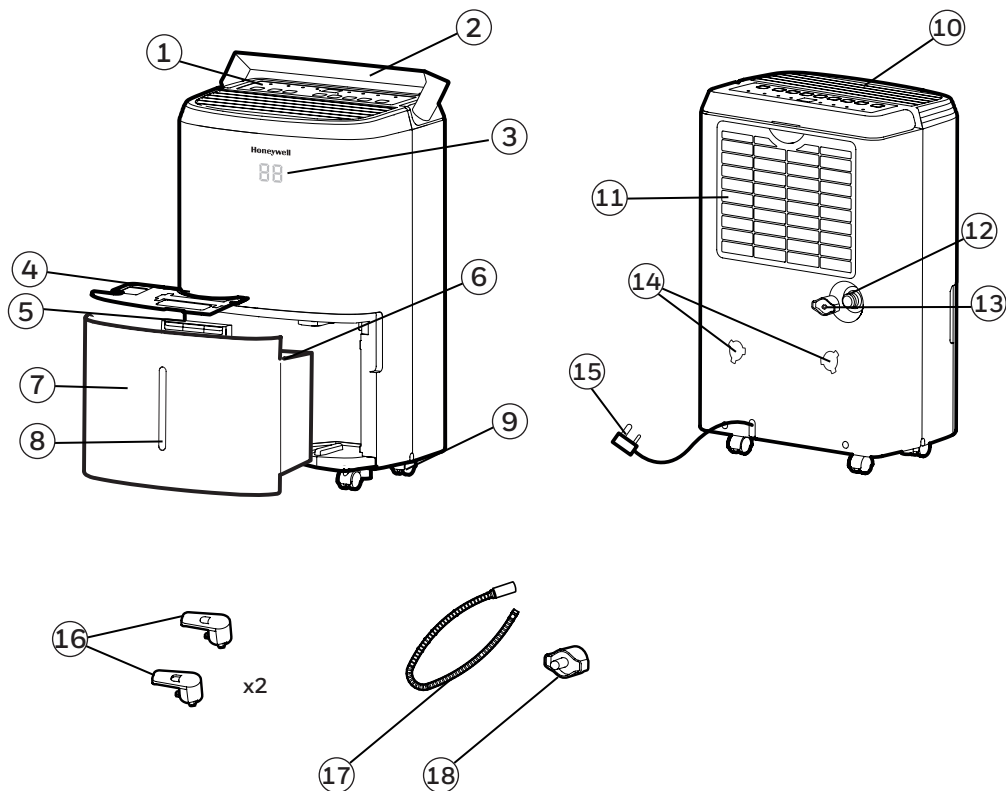

- 1) Bedieningspaneel
- 2) Handvat
- 3) LED Display
- 4) Spatbescherming
- 5) Watertank handvat
- 6) Vlotter
- 7) Watertank
- 8) Waterniveau-indicator
- 9) Gietmachines

- 10) Luchtontvochtiger uitaatopening
- 11) Wasbaar stoffilter
- 12) Directe uitgang afvoerkanaal
- 13) Directe afvoerdop
- 14) Bevestigingsholtes oprolmechanisme
- 15) Netsnoer & stekker
- 16) Oprolmechanisme
- 17) Open afvoerbuis
- 18) Open waterafvoerdop

INSTALLEER HET OPROLMECHANISME

Zodra u de toebehoren van het oprolmechanisme van de watertank hebt verwijderd - hanteert u de volgende stappen.

Stap 1: Breng de onderdelen van het oprolmechanisme aan de bevestigingsholtes samen.

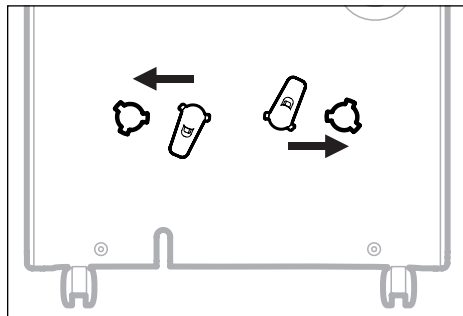

Stap 2: Roteer met de wijzers van de klok mee 45 graden.

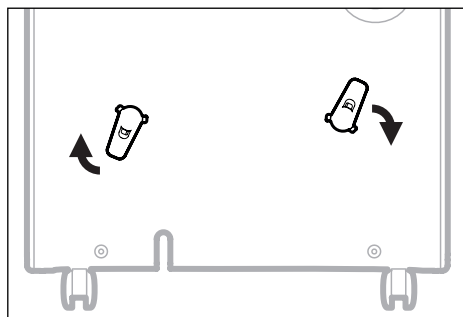

Stap 3: Zodra u "klik" hoort, dan weet u dat het oprolmechanisme klaar is voor gebruik.

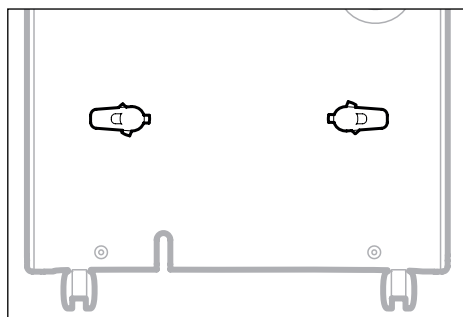

OPMERKING: Zodra de installatie van het oprolmechanisme is voltooid. Het oprolmechanisme kan niet worden verwijderd. De installatie is permanent.

BEDIENINGSPANEEL

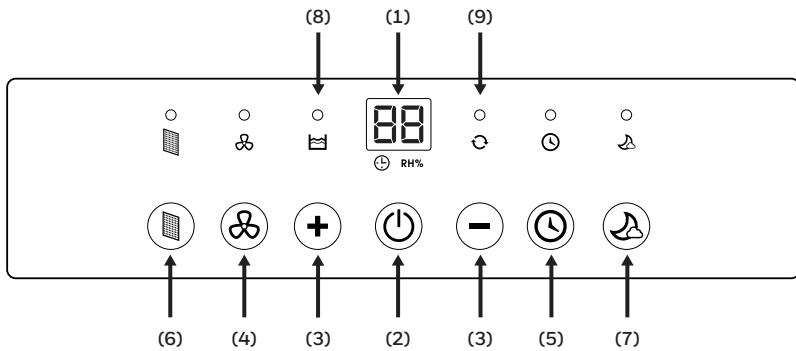

- | | |
|------------------------------------|-----------------------------|
| 1) Displayscherm | 6) Filteralarm |
| 2) Aan-/Uitschakelaar | 7) Slaap Modus |
| 3) Vochtigheid/Timer instellingen | 8) Water vol indicatorlicht |
| 4) Ventilatorsnelheid instellingen | 9) Continue bedieningslicht |
| 5) Timer-instellingen | |

FUNCTIETOETSEN

AAN-/UITSCHAKELAAR

Druk  om de ontvochtiger AAN of UIT te zetten.

VOCHTIGHEID INSTELLEN





 RH%

Wanneer het toestel AAN is, toont het displayscherm het huidige vochtigheidspercentage. Druk **+** of **-** om uw gewenste vochtigheidsniveau te selecteren. De vochtigheid wordt aangepast in toename van 5% door te drukken op **+** of **-**. De instelbare relatieve vochtigheid (RH) is tussen 30% RH t.o.v. 90% RH. Tien seconden na het instellen van de gewenste vochtigheid, zal het display teruggezet worden voor weergave van de huidige vochtigheid.



Geadviseerde instellingen: Het wordt geadviseerd om het toestel op 30% vochtigheid hoge ventilatorsnelheid in werking te stellen tijdens de eerste 2 tot 3 dagen tot de vochtige geuren zijn verwijderd. Na een paar dagen wanneer de relatieve vochtigheid naar een comfortabeler niveau is verminderd, druk **+** of **-** om een hogere RH% te kiezen zodat het daarna een comfortabel vochtigheidsniveau behoudt. Een geadviseerd gezond vochtigheidsniveau is tussen 40% en 50%.

OPMERKING: De huidige vochtigheidssensor waarneemt de huidige vochtigheid in het omringende gebied. Een paar graden verschil t.o.v. de vochtigheidsgevoeligheid van de sensor is normaal.

CONTINU MODUS

Om de continu modus te activeren, drukt u op de **-** knop op het displayscherm tot  verschijnt. Het  indicatorlicht zal worden verlicht. Het toestel zal onophoudelijk in werking zijn.

WATERTANK ALARM

Wanneer de watertank vol is, gaat de indicator  oplichten. Het toestel gaat binnen 15 seconden piepen. De compressor schakelt uit, en de ventilator stopt enkele minuten. Om  het lichtje van de indicator uit te schakelen dient u de watertank te legen. Tijdens het vervangen dient u ervoor te zorgen dat de tank correct wordt geplaatst.

BELANGRIJK: Plaats de watertank niet op de vloer wanneer het vol is. In het geval van een ongelijkmatige vloer kan de tank overlopen.

FUNCTIETOETSEN (VERVOLG)

TIMER-INSTELLINGEN



De ontvochtiger kan worden ingesteld om automatisch AAN of UIT in te schakelen voor een geselecteerde periode (tussen 0.5 - 24 uur intervallen). De urenselectie wordt getoond op het Displayscherm.

OPMERKING: Schakel het apparaat aan voordat de timer kan worden ingesteld.

Auto-Uit Timer:

Terwijl het toestel werkt, drukt u op , de timer  indicator zal oplichten. Druk **+** of **-** om het aantal uur te selecteren (uren 0.5 -24) voor hoelang u wilt dat het toestel aan moet zijn alvorens het uitschakelt. In 5 seconden zonder bediening van de timer startfunctie, gaat de timer startfunctie  indicator oplichten. Timer moet opnieuw worden ingesteld na elk gebruik.

Auto-Aan Timer:

Wanneer het toestel in de Standby modus is, zal de timer  indicator knipperen, druk **+** of **-** om het aantal uur te selecteren (0.5-24 uur) voor hoelang u wilt dat het toestel automatisch aan moet zijn. Binnen 5 seconden zal zonder bediening van de timer start functie, de timer  indicator oplichten. De voorgaande instellingen van de ventilatorsnelheid en vochtigheid blijven in werking. Het toestel gaat aan en blijft werken tot de watertank vol is (tenzij het toestel is ingesteld voor een open afvoer) of tot u het handmatig uitzet. Timer moet opnieuw worden ingesteld na elk gebruik.

OPMERKING: Om instellingen van een timer te annuleren, drukt u nogmaals, en het indicatorlicht van de timer zal verdwijnen.

OPMERKING: De rode Aan-/Uitschakelaar geeft aan dat het apparaat in Standby modus is.

VENTILATORSNELHEID INSTELLINGEN

Er zijn twee ventilatorsnelheden - hoog en laag. Wanneer, het  indicatorlicht wordt verlicht, werkt het toestel op Hoge snelheid. Wanneer  het indicatorlicht uit is, en het toestel is aan - werkt het toestel op Lage snelheid.

FILTERALARM

Wanneer het licht van het filteralarm AAN is, dient de filter te worden schoongemaakt. Zet het toestel UIT en verwijder voorzichtig de filter uit het toestel en maak het schoon. Vervang de filter en schakel het toestel AAN.

Het lampje van het filteralarm zou niet moeten oplichten tot de filter opnieuw moet worden schoongemaakt. De frequentie van de filter schoonmaken hangt van de omstandigheden van de ruimte. Sommige ruimtes vereisen meer vervanging dan andere.

FUNCTIETOETSEN (VERVOLG)

SLAAP MODUS

De helderheid van het LED-display vermindert wanneer het toestel in Slaapmodus is. Druk de  om de slaapmodus te activeren. Wanneer de Slaapmodus is geactiveerd verlicht het  licht van de indicator. Er is een één-minuut tijdsbestek waarin u de instellingen zoals vochtigheid en ventilatorsnelheid kunt aanpassen. Na een minuut zal de bovenste display uitgaan, behalve het  licht van de indicator. Druk een willekeurige knop om de slaapmodus te deactiveren.

DE AUTO-HERSTART FUNCTIE

Dit toestel is uitgerust met een auto-herstart functie. Wanneer er een stroomstoring is, gaat de ontvochtiger automatisch al zijn vorige instellingen hervatten.

AUTOMATISCH ONTDOOIEN

Vorst kan zich op de interne spoelen van het toestel ophopen. Wanneer er een ophoping van vorst is, gaat de interne compressor uitzetten en de ventilator blijft werken tot de vorst is gesmolten. Zodra de interne spoelen zijn gedroogd en ontdooid, zullen de compressor en de fan automatisch herstarten en het ontvochtigen zal hervatten.

HET AFVOEREN VAN HET WATER



WAARSCHUWING: Altijd het water afvoeren dat zich heeft verzameld door het ontvochtigen. Het water is niet schoon en kan niet als drinkwater worden gebruikt.

1. Waterafvoer dat in de watertank wordt verzameld

Het gecondenseerde water kan direct in de watertank worden verzameld. Wanneer de watertank vol is, zal de ontvochtiger automatisch UITschakelen en de  indicator zal oplichten op het bedieningspaneel gevolgd door piepende geluiden.

BELANGRIJK: Verplaats de ontvochtiger niet wanneer de watertank vol is, aangezien het zwaar kan zijn en water morsing kan veroorzaken.

1.1 Bepaal de plaats van de watertank aan de voorzijde van de ontvochtiger. Trek rustig de watertank eruit.

1.1

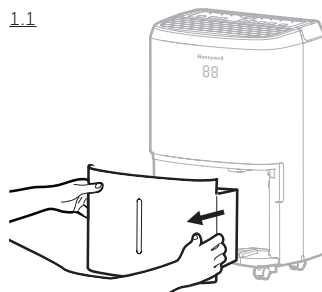

1.2 Houd het handvat in de watertank vast en breng de watertank naar een gootsteen om te legen.

1.2

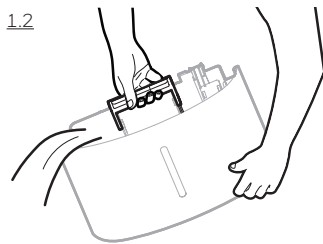

1.3 Plaats de lege watertank terug aan de voorzijde van de ontvochtiger. Zorg ervoor dat de tank op de juiste wijze wordt geplaatst. De veiligheidseigenschap zorgt ervoor dat bij een verkeerde opstelling van de tank het toestel niet zal inschakelen.

BELANGRIJK: Incorrecte uitlijning of plaatsing van de watertank zorgt ervoor dat het toestel pauzeert, het waarschuwingslicht bovenop de ontvochtiger zal oplichten gevolgd door een piepend geluid, totdat de watertank correct wordt geplaatst.

OPMERKING: Er is een vlotter binnen in de watertank die het waterniveau waarneemt om automatisch het ontvochtigen te stoppen wanneer de watertank vol is. Zorg ervoor dat de vlotter binnen de watertank correct is geplaatst door te checken of het gelijk is aan het niveau van de bovenste rand van de watertank.

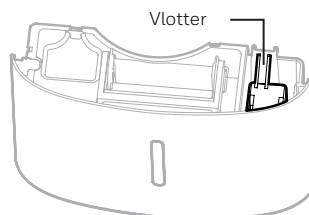

VERWIJDER DEZE VLOTTER NIET.

HET AFVOEREN VAN HET WATER (VERVOLG)

2. Open waterafvoer - met behulp van een afvoerbuis.

Een open waterafvoerbuis is inbegrepen met dit toestel. Om de open waterafvoer te activeren is een geschikte waterafvoer vereist (b.v. gootsteen of afvoergat op vloerniveau) dichtbij de ontvochtiger.

Open waterafvoerbuis
3.28 ft. (1 m)

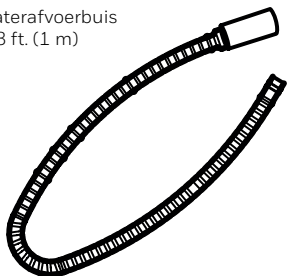

Open waterafvoerdop

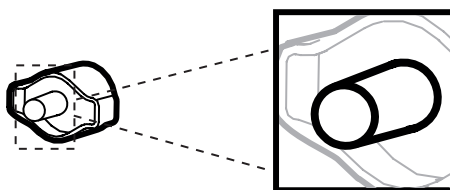

OPMERKING: De open afvoerbuis en de open afvoerdop zijn al geïnstalleerd.

2.1 Bepaal de plaats van de afvoeruitgang aan de achterkant van het apparaat. Schroef en verwijder het deksel van de directe afvoerkanal los. Plaats en schroef de open afvoerbuis aan de open afvoeruitgang.

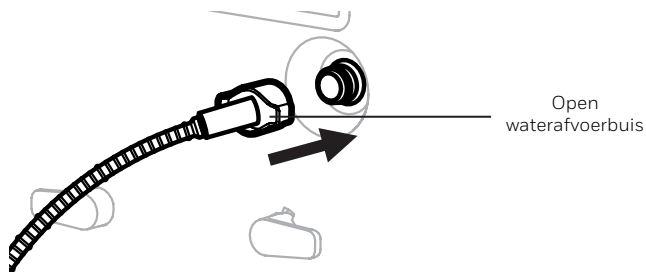
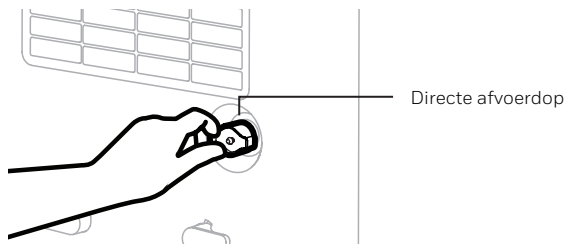

HET AFVOEREN VAN HET WATER (VERVOLG)

2.2 Als er lekkage is, kunnen de buis en dop van de afvoer los komen te zitten en niet naar behoren worden aangesloten. Losmaken, vervangen en vastdraaien.

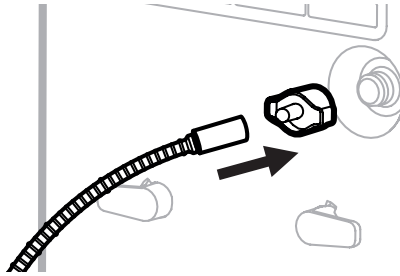

2.3 Plaats het andere eind van de open waterafvoer buis in de gootsteen of het afvoerkanaal. Zorg ervoor dat de buis niet wordt gebogen of geknikt wat de waterstroom zou kunnen tegenhouden. Zorg ervoor dat de buis stevig over het afvoerkanaal wordt bevestigd en niet eruit kan vallen om ongewenste wateroverlast te voorkomen.

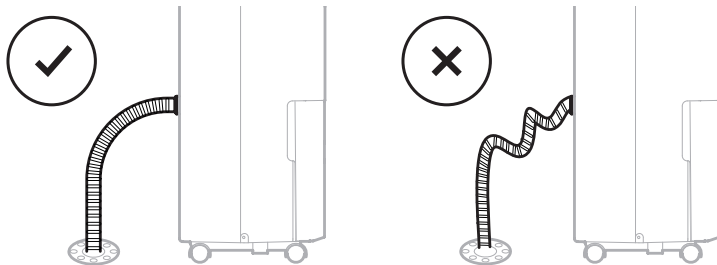

BELANGRIJK: Controleer of het water door de open waterafvoer buis kan lopen door de buis in een hoek naar beneden te houden alsmede vrij van krommingen of knikken.

BELANGRIJK: Als het toestel op ongelijke grond wordt geplaatst, of wanneer het toestel is geplaatst op een oneven ondergrond, of de open waterafvoerbu is onjuist geïnstalleerd kan het water de watertank vullen en ophouden met functioneren. Gelieve te controleren of de ondergrond gelijk is en installeer de waterafvoerbu is opnieuw.

SCHOONMAKEN & ONDERHOUD

WAARSCHUWING: Schakel altijd de ontvochtiger UIT en verwijder de stekker uit het stopcontact alvorens schoonmaak of onderhoud van dit product.

Onderhoud van het toestel:

- Schakel eerst het toestel uit voordat u de stroom eraf haalt.
- Gebruik alleen een zachte doek om het toestel schoon te maken.

Stoffilter onderhoud:

De stoffilter aan de achterkant van het apparaat zorgt ervoor dat stofdeeltjes uit de lucht worden verwijderd. Een vuile filter die door stofdeeltjes wordt belemmerd kan de efficiëntie van de ontvochtiger verminderen. Voor optimale ontvochtiging, wordt geadviseerd om de stoffilter om de 2 weken schoon te maken:

1. Schakel uit en haal de stekker van de ontvochtiger uit het stopcontact.
2. Haal voorzichtig de stoffilter uit de ontvochtiger.
3. Spoel de stoffilter onder stromend water, of verwijder stof met een stofzuiger.
4. Na het schoonmaken van de stoffilter, drogen in de schaduw, op een koele plek, vervolgens voorzichtig opnieuw in het apparaat plaatsen.

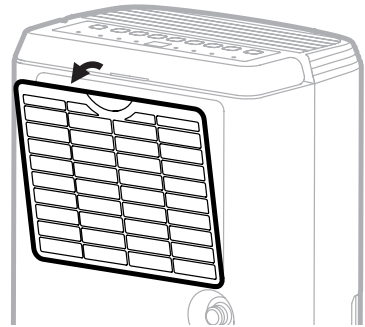

Einde van het seizoen opbergen & onderhoud:

Als het apparaat niet wordt gebruikt voor een lange periode:

- Schakel het toestel uit en verwijder de stekker uit het stopcontact.
- De watertank leeg maken en laten drogen. Als uw ontvochtiger is aangesloten aan een open afvoer, moet u de slang losmaken, drogen en de afvoerdop terugplaatsen aan de afvoeruitgang.
- Verwijder de luchtfilter en maak het schoon met water. Laat de luchtfilter drogen en plaats het terug in het apparaat.
- Wees er zeker van dat alle onderdelen en accessoires van de ontvochtiger droog zijn voor de opslag.
- Bedek de ontvochtiger met een doek of plastic zak vóór opslag, om de oppervlakte tegen stof te beschermen en krassen.
- Het wordt geadviseerd om het netsnoer op te rollen en op te slaan van de vloer af om ervoor te zorgen dat het beschermd is tegen krommingen en knikken.
- Sla het toestel staand op, op een droge plek uit direct zonlicht.

PROBLEMEN OPLOSSEN

De volgende problemengids behandelt de meest voorkomende problemen. Als de problemen voortduren, bel de klantenservice.

PROBLEEM	MOGELIJKE OORZAAK	OPLOSSING
De ontvochtiger start niet	Geen elektriciteit.	Controleer de stroom.
	Het netsnoer is niet correct geplaatst.	Verwijder en sluit het netsnoer opnieuw aan.
	De veiligheidsschakelaar geactiveerd op de stekker.	Stel de veiligheidsschakelaar terug en wacht 3 minuten. Neem contact op met de klantenservice als het probleem voortduurt.
	De watertank is niet in de correcte positie.	Plaats de watertank correct in het toestel. Het toestel zal niet werken totdat de watertank correct op zijn plaats is.
Het toestel werkt, maar het vochtigheidsniveau verlaagt niet	De instellingen van het vochtigheidsniveau zijn te hoog.	Verlaag de instellingen van het vochtigheidsniveau.
	Een deur of een venster is open, en laat nieuwe vocht binnen.	Zorg ervoor dat alle vensters of deuren naar buiten zijn gesloten en goed dicht zijn.
	Er zijn andere bronnen van vocht in de ruimte (b.v. kokend water in pan).	Schakel de ontvochtiger in wanneer deze bronnen niet aanwezig zijn.
	De temperatuur in de ruimte is te laag.	De ontvochtiger is ontworpen om tussen 45°F (7°C) en 95°F (35°C) te werken. De verwijdering van vocht wordt enorm verminderd als de kamertemperatuur dit temperatuurbereik overschrijdt.
	De stofilter is vuil/verstopt.	Maak de stofilter schoon.
	Luchtafvoer of ingang wordt geblokkeerd.	Verwijder de verstopping.

PROBLEMEN OPLOSSEN (VERVOLG)

PROBLEEM	MOGELIJKE OORZAAK	OPLOSSING
Het toestel werkt, maar het vochtigheidsniveau verlaagt niet	Te weinig tijd voor de ontvochtiger voor het verwijderen van vocht.	Geef het toestel na de eerste installatie 24 uur de tijd om de gewenste droogte te behouden.
De ontvochtiger gaat constant door/stopt niet	Het gebied om te ontvochtigen is te groot.	De capaciteit van uw ontvochtiger is mogelijk niet geschikt voor de ruimte waarin het wordt gebruikt. Het wordt geadviseerd om een extra ontvochtiger toe te voegen voor grote ruimtes.
	Een deur of een venster is open, en laat nieuwe vocht naar binnen.	Zorg ervoor dat alle vensters of deuren naar buiten zijn gesloten en goed dicht zijn.
Watertank vol  is opgelicht en het toestel is aan het piepen.	De watertank is vol.	Leeg de watertank.
	De watertank is niet in de correcte positie.	Plaats de watertank correct in het toestel. Het toestel zal niet werken totdat de watertank correct op zijn plaats is.
Het toestel blaast koude lucht uit de bovenste opening	Het doel van de hoogste luchtopening is om lucht te verdelen in de kamer.	De temperatuur van de lucht uit de opening hangt af van de omgeving en andere factoren. Het kan veranderen en dat is normaal. Geen actie vereist.
Vorst verschijnt op de spoelen	De ontvochtiger is onlangs aangezet tijdens een lage kamertemperatuur (gewoonlijk onder 41°F (5°C)).	Dit is normaal. De vorst zal ongeveer in een uur verdwijnen nadat de ontvochtiger is uitgeschakeld.
De open afvoer is verbonden, maar de condensatie van het water voert niet af uit de buis.	Sommige vloeren kunnen een ongelijke oppervlakte hebben die de open afvoer kunnen beïnvloeden.	Til de voorkant van de ontvochtiger 1.27 cm tot 2.54 cm van de vloer. De condensatie van het water zal uit de achterste leiding afvoeren en niet in de emmer.

PROBLEMEN OPLOSSEN (VERVOLG)

PROBLEEM	MOGELIJKE OORZAAK	OPLOSSING
Water op de vloer	De afvoerslang is mogelijk los.	Controleer de verbindingen tussen de slang en afvoeraansluiting aan het toestel. Ziehet gedeelte van de constante waterafvoer.
	U was van plan om de watertank te gebruiken om water te verzamelen, maar de open afvoerslang is nog steeds aangesloten.	Maak de slang los als u de watertank gaat gebruiken om water te verzamelen. Zie Open waterafvoer.
Lawaai	De ventilator werkt.	De wind van de ventilator kan leiden tot geluiden tijdens werking. Dit is een normaal geluid.

Vielen Dank für Ihren Kauf eines Honeywell Luftentfeuchters. Diese Bedienungsanleitung soll Ihnen wichtige Informationen zum Aufstellen, Betrieb, Warten und Beheben von Fehlern des Produktes bereitstellen.

SICHERHEITSHINWEISE

WARNHINWEIS -- DIESE ANLEITUNGEN VOR DEM GEBRAUCH LESEN UND AUFBEWAHREN.

Die Benutzung elektrischer Produkte kann Gefahren bergen, unter anderem Verletzungen, Feuer, Stromschlag. Die Nichtbeachtung dieser Anleitungen kann zu Schäden am Gerät führen und/oder seinen Betrieb beeinträchtigen. Die Garantie ist in diesem Fall ungültig. Falls zwischen der englischen und den übersetzten Versionen des Inhalts dieses Materials Unstimmigkeiten oder Widersprüche bestehen, ist die englische Version maßgebend.

Bei der Benutzung elektrischer Geräte sollten stets grundlegende Sicherheitsvorkehrungen befolgt werden:

- Luftentfeuchter oder seinen Netzstecker NICHT mit nassen Händen anfassen.
- Prüfen Sie die Haushaltsspannung, um sicherzustellen, dass sie mit den technischen Daten des Gerätes übereinstimmt.
- Entfernen Sie vor dem Betrieb sämtliches Verpackungsmaterial und prüfen Sie das Gerät auf Schäden, die möglicherweise während des Versands entstanden sind.
- Benutzen Sie KEINE Produkte mit einem beschädigten Kabel oder Stecker.
- Benutzen Sie KEIN Verlängerungskabel mit diesem Gerät.
- Das Netzkabel NICHT unter Teppichboden verlegen oder mit Teppichen oder Läufern bedecken. Halten Sie das Kabel von Bereichen fern, in denen es eine Stolpergefahr darstellen könnte.
- Immer den Netzstecker des Luftentfeuchters aus der Steckdose ziehen, bevor Sie den Wasserbehälter entleeren.
- Das Wasser, das sich im Tank angesammelt hat, muss weggegossen werden. Das Wasser sollte unter keinen Umständen als Trinkwasser genutzt werden.
- Ziehen Sie immer den Netzstecker des Luftentfeuchters aus der Steckdose und gießen Sie das Wasser aus, bevor Sie das Gerät reinigen, warten oder umstellen.
- Fassen Sie nur am Stecker des Netzkabels an und ziehen Sie daran, um das Kabel von der Steckdose zu trennen; ziehen Sie niemals am Kabel.
- Dieses Gerät wurde für den Gebrauch in privaten Wohnumgebungen entwickelt und darf nicht zu anderen Zwecken benutzt werden.
- Benutzen Sie das Produkt NICHT an Orten, wo Benzin, Farbe oder andere brennbare Güter und Gegenstände benutzt oder gelagert werden.
- Dieser Luftentfeuchter ist nur für den Innengebrauch in Wohnräumen vorgesehen. Er sollte nicht für gewerbliche oder industrielle Anwendungen eingesetzt werden.



- Versuchen Sie NICHT, elektrische oder mechanische Funktionen des Luftentfeuchters zu reparieren oder einzustellen, da dies zu Gefahren führen kann und zum Erlöschen der Garantie führt.
- Bedecken Sie die Lufteinlässe oder -auslässe am Gerät nicht, sonst kann das Gerät nicht funktionieren.
- KEINE Gegenstände in Lüftungsöffnungen oder Ablauföffnungen stecken oder gelangen lassen, andernfalls könnte das Produkt beschädigt werden und einen Stromschlag oder ein Feuer auslösen
- Falls das Netzkabel beschädigt ist, muss es aus Sicherheitsgründen vom Hersteller, seinem Kundendienst oder einer ähnlich qualifizierten Person ersetzt werden.
- Lassen Sie Kinder NICHT mit diesem Gerät, seiner Verpackung oder dem beiliegenden Plastikbeutel spielen.
- Benutzen Sie das Produkt nicht mehr, wenn es beschädigt ist oder nicht ordnungsgemäß funktioniert. Ziehen Sie den Netzstecker des Produktes aus der Steckdose. Lesen Sie den Abschnitt „Fehlerbehebung“ und wenden Sie sich an die Kundendienstzentrale.
- Stellen Sie den Luftentfeuchter immer auf einen ebenen Boden.
- Stellen Sie das Produkt niemals neben einer Badewanne oder einem Wasserbehälter auf.
- Lagern Sie das Produkt an einem trockenen Ort und geschützt vor direkter Sonnenstrahlung, wenn es nicht benutzt wird.
- Dieses Gerät und sein Verpackungsmaterial ist nicht dazu gedacht, von Personen (einschließlich Kinder und ältere Menschen) benutzt zu werden, deren körperliche, sensorische oder mentale Fähigkeiten eingeschränkt sind oder denen es an Erfahrung und Wissen mangelt; es sei denn, sie wurden in die Benutzung des Gerätes unterwiesen und werden von einer für ihre Sicherheit verantwortlichen Person beaufsichtigt.
- Fassen Sie immer an den Seitengriffen an und tragen Sie das Gerät zum Transportieren von einem Zimmer in ein anderes aufrecht – kippen Sie das Produkt NICHT auf die Seite oder tragen Sie es verkehrt herum.
- Wenn der Luftentfeuchter zur Seite gekippt getragen wurde, muss er wieder aufgerichtet werden. Warten Sie mindestens 4 Stunden, bevor Sie das Gerät wieder benutzen.
- **WARNHINWEIS:** Um die Brand- oder Stromschlaggefahr zu verringern, benutzen Sie dieses Gerät nicht mit einem Festkörper-Drehzahlregler.



Diese Kennzeichnung weist daraufhin, dass dieses Produkt nicht mit dem normalen Hausmüll innerhalb der EG entsorgt werden sollte. Um mögliche Gefahren für die Umwelt oder Gesundheit durch unkontrollierte Abfallentsorgung zu vermeiden, recyceln Sie das Produkt auf verantwortliche Weise, um die umweltgerechte Wiederverwendung von Materialressourcen zu fördern. Um Ihr gebrauchtes Gerät zu recyceln, benutzen Sie bitte das Sammelstellensystem oder wenden Sie sich an den Händler, bei dem das Produkt gekauft wurde. Die Händler können das Produkt zwecks umweltfreundlichen Recyclings zurücknehmen.

ERKLÄRUNG ZU DEN VORSCHRIFTEN

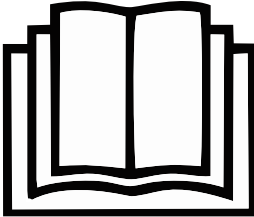
TP-BIG und TP-SMALL - R290

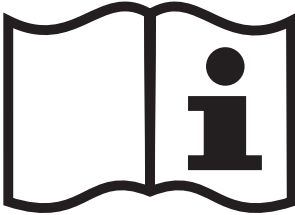
SYMBOL	HINWEIS	ERKLÄRUNG
 <p>Vorsicht, Brandgefahr re, R290</p>	WARNHI- NWEIS	Dieses Symbol weist darauf hin, dass das Gerät ein brennbares Kältemittel verwendet. Wenn Kältemittel ausläuft und mit einer externen Zündquelle in Kontakt kommt, besteht die Gefahr eines Feuers.
	ACHTUNG	Dieses Symbol weist darauf hin, dass die Bedienungsanleitung sorgfältig gelesen werden sollte.
	ACHTUNG	Dieses Symbol weist darauf hin, dass qualifiziertes Fachpersonal dieses Gerät unter Einbeziehung der Installationsanleitung handhaben sollte.
	ACHTUNG	Dieses Symbol weist darauf hin, dass Informationen vorhanden sind, wie z. B. Bedienungsanleitung oder Installationsanleitung.

Zusätzliche Warnhinweise für Geräte mit R290 Kältemittelgas.

- Vor dem Gebrauch des Gerätes die Anleitung sorgfältig durchlesen.
- Zum Abtauen oder Reinigen keine andere als die vom Hersteller empfohlene Methode verwenden.
- Das Gerät darf nicht in einem Raum mit dauerhaft betriebenen Zündquellen (wie beispielsweise offene Flammen, ein aktives Gasgerät oder eine aktive elektrische Heizung) gelagert werden.
- Nicht durchstechen oder verbrennen.
- Es darf kein Teil des Kältemittelkreislaufs perforiert werden.
- Kältemittelgas kann geruchlos sein.
- Das Gerät muss in einem Bereich installiert, benutzt und gelagert werden, der größer als 4 m² ist.
- Falls mehrere Kältemittellecks in einem unbelüfteten Zimmer auftreten, kann es zu einem Brand oder einer Explosion kommen, wenn das Kältemittel mit elektrischen Heizgeräten, Öfen oder anderen Zündquellen in Berührung kommt.
- Das Gerät muss so gelagert werden, dass es vor mechanischen Schäden geschützt ist.
- Es dürfen nur Personen mit einer Zulassung von einer akkreditierten Organisation, die deren Kompetenz im Umgang mit Kältemittel unter Einhaltung der Branchengesetze bestätigt, an dem Kältemittelkreislauf arbeiten.
- R290 Kältemittelgas entspricht den europäischen Umweltrichtlinien.
- Dieses Gerät enthält eine gewisse Menge (siehe Typenschild auf der Rückseite des Gerätes) des R290 Kältemittelgases. Die maximale Kältemittelfüllmenge beträgt 0,05 kg.



Reparaturen müssen gemäß den Empfehlungen des Herstellers durchgeführt werden. Wartungsarbeiten und Reparaturen, die die Hilfe anderer Fachkräfte erfordern, müssen unter Aufsicht von Fachleuten im Umgang mit brennbaren Kältemitteln durchgeführt werden.

WIE FUNKTIONIERT EIN LUFTENTFEUCHTER

Wenn ein Luftentfeuchter eingeschaltet wird, saugt ein Ventilator die feuchte Luft in den Luftentfeuchter, wo sie durch Verdampferspulen geführt wird. Diese Spulen kondensieren die Feuchtigkeit aus der Luft und sammeln sie in dem Wasserbehälter. Die trockene Luft wird aus dem Luftentfeuchter abgeleitet. Die Luft strömt durch die Lüftungsschlitze des Luftentfeuchters als trockene, warme Luft ins Zimmer.

WICHTIG: Der Luftentfeuchter ist für den Betrieb bei Temperaturen von 5°C (41°F) bis 32°C (89°F) ausgelegt. Die Leistung des Luftentfeuchters kann sich deutlich verschlechtern, wenn die Zimmertemperatur außerhalb dieses Temperaturbereichs liegt.

AUSWAHL EINES AUFSTELLORTES – WICHTIG

- Stellen Sie das Gerät vor der Benutzung für mindestens 1 Stunde **AUFRECHT** hin, damit sich das Kältemittel stabilisieren kann. Wenn das Gerät während des Transports auf die Seite gekippt oder auf den Kopf gestellt wurde, stellen Sie es aufrecht hin und warten Sie 4 Stunden, bevor Sie es benutzen.
- Um eine optimale Effizienz zu gewährleisten, muss der Luftentfeuchter in einem geschlossenen Bereich betrieben werden. Halten Sie alle Türen, Fenster und andere Außeneingänge zum Zimmer geschlossen.



- Stellen Sie den Luftentfeuchter an einer Stelle auf, an der die Temperatur nicht unter 5°C (41°F) sinken wird.
- Stellen Sie den Luftentfeuchter mindestens 45 cm (17.7 Zoll) entfernt von anderen Gegenständen (z.B. Vorhänge oder Möbel) auf, die den Luftstrom von der Rückseite oder durch die Lüftungsschlitze des Gerätes behindern könnten.
- Der Luftentfeuchter muss auf einen ebenen Untergrund gestellt werden.

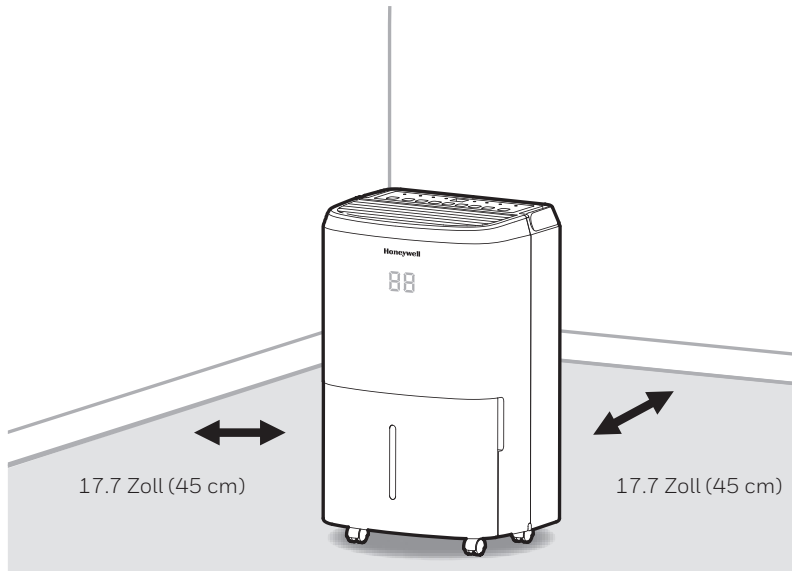

WICHTIG: Die Effektivität des Luftentfeuchters kann durch verschiedene Faktoren beeinflusst werden. Einer davon ist die Geschwindigkeit, mit der neue, feuchte Luft in das Zimmer eindringt, und die Luftmenge, die in dem Bereich zirkuliert, der entfeuchtet werden soll. Wenn zum Beispiel eine Tür zu einem Keller ständig geöffnet wird und neue, feuchte Luft in das Zimmer lässt, dauert der Entfeuchtungsvorgang länger als bei ständig geschlossener Tür. Wenn sich der Luftentfeuchter in einem Zimmer mit einem Abstellraum oder Schränken befindet, wird dies auf die Luft im Abstellraum oder den Schränken kaum Wirkung haben, es sei denn, es ist eine ausreichende Luftzirkulation in diesen Bereichen vorhanden. Um diese Orte zu trocknen, öffnen Sie die Türen des Abstellraums oder der Schränke, damit die Luft frei zirkulieren kann. Unter Umständen müssen Sie in größeren geschlossenen Bereichen einen zweiten Luftentfeuchter aufstellen.

AUSPACKEN DES LUFTENTFEUCHTERS

- Dieser Luftentfeuchter ist mit einem farbigen oder transparenten Klebeband verpackt, um gewisse Elemente während des Transports zu fixieren. Entfernen Sie das farbige oder transparente Klebeband von dem Gerät.

1. Ziehen Sie vorsichtig den Wasserbehälter aus dem Luftentfeuchter.
2. Entfernen Sie den Spritzschutz von dem oberen Teil des Wasserbehälters.
3. Entnehmen Sie Netzstecker, Ablaufschlauch und anderes Zubehör, das sich im Wasserbehälter des Luftentfeuchters befindet.
4. Wenn Sie alle Zubehörteile herausgenommen haben, setzen Sie den Wasserbehälter wieder ein. Achten Sie darauf, dass der Behälter korrekt positioniert ist.

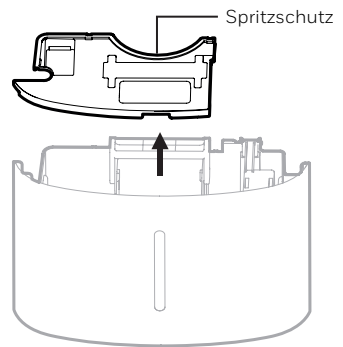

- Im Wasserbehälter befindet sich ein Schaumstoff-Schwimmer, der den Wasserstand erkennt, um den Entfeuchtungsvorgang automatisch zu stoppen, wenn der Wasserbehälter voll ist. Vergewissern Sie sich, dass der Schaumstoff-Schwimmer korrekt im Wasserbehälter positioniert ist, nämlich auf gleicher Höhe mit dem oberen Rand des Wasserbehälters.

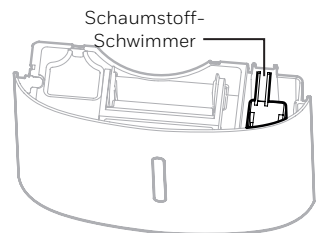

ENTFERNEN SIE DIESEN SCHAUMSTOFF-SCHWIMMER NICHT.

BESCHREIBUNG DER TEILE

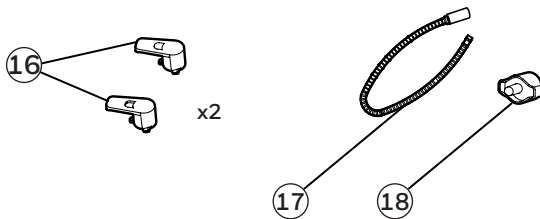
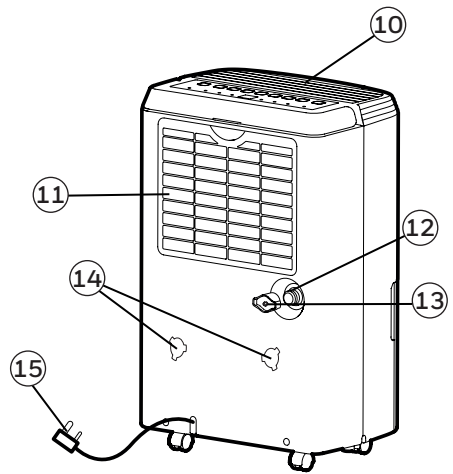
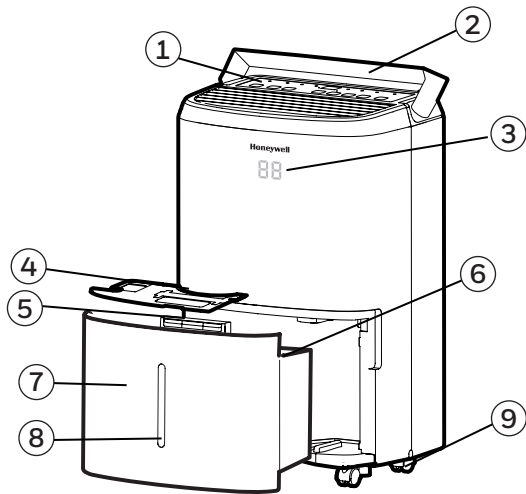

- | | |
|--------------------------|--|
| 1) Bedienfeld | 10) Abluftöffnung für die trockene Luft |
| 2) Griff | 11) Waschbarer Staubfilter |
| 3) LED-Display | 12) Direktablauf |
| 4) Spritzschutz | 13) Direktablauf-Verschluss |
| 5) Wasserbehältergriff | 14) Montagelöcher für die Kabelaufwicklung |
| 6) Schaumstoff-Schwimmer | 15) Netzkabel und Stecker |
| 7) Wasserbehälter | 16) Kabelaufwicklung |
| 8) Wasserstandsanzeige | 17) Wasserablaufschauch (für kontinuierliches Abfließen) |
| 9) Rollen | 18) Verschluss für die kontinuierliche Wasserablauföffnung |

MONTAGE DER KABELAUFWICKLUNG

Wenn Sie das Kabelaufwicklungszubehör aus dem Wasserbehälter genommen haben, folgen Sie den nachfolgenden Schritten.

Schritt 1: Richten Sie die Teile der Kabelaufwicklung an den Montagelöchern aus.

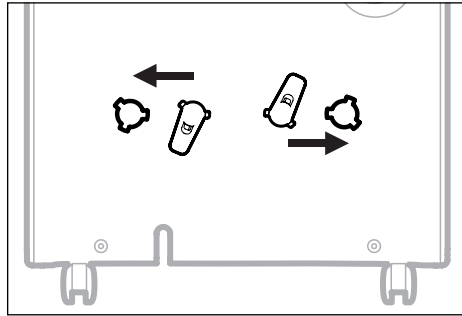

Schritt 2: Drehen Sie diese um 45 Grad im Uhrzeigersinn.

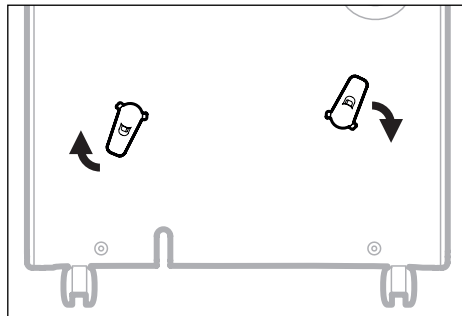

Schritt 3: Wenn Sie ein „Klicken“ hören, ist die Kabelaufwicklung eingerastet und einsatzbereit.

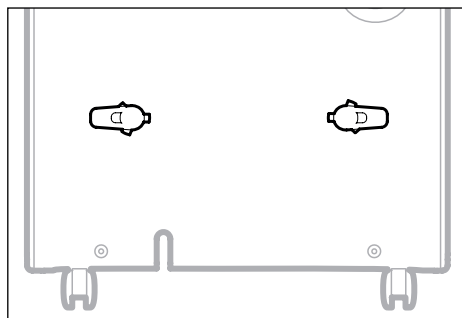

HINWEIS: Wenn die Montage der Kabelaufwicklung abgeschlossen ist, kann die Kabelaufwicklung nicht mehr entfernt werden. Die Montage ist dauerhaft.

BEDIENFELD

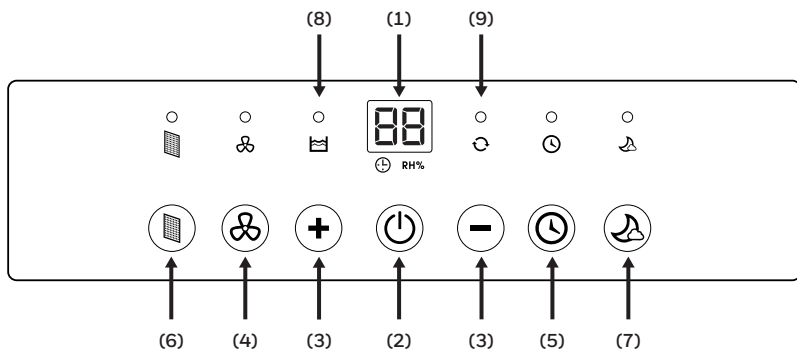

- | | |
|--|------------------------------------|
| 1) Display | 6) Filter-Warnanzeige |
| 2) Ein-/Aus-Taste | 7) Schlafmodus |
| 3) Luftfeuchtigkeitsregler/
Timer-Knopf | 8) Wasserbehälter voll-Anzeige |
| 4) Ventilator-drehzahlregler | 9) Kontinuierliche Betriebsanzeige |
| 5) Timer-Knopf | |

FUNKTIONSTASTEN

EIN-/AUS-TASTE

Drücken Sie  , um den Luftentfeuchter ein- oder auszuschalten.

LUFTFEUCHTIGKEITSREGULIERUNG





 RH%

Drücken Sie **+** oder **-** , um Ihren bevorzugten Luftfeuchtigkeitsgrad auszuwählen. Die Luftfeuchtigkeit wird durch Drücken von **+** oder **-** in Intervallen von 5 % angepasst. Die relative Luftfeuchtigkeit (RH) kann von 30 % RH bis 90 % RH eingestellt werden. Zehn Sekunden nach dem Einstellen des bevorzugten Luftfeuchtigkeitsgrads kehrt das Display zur Anzeige der aktuellen Luftfeuchtigkeit zurück.



Empfohlene Einstellungen: Es wird empfohlen, das Gerät die ersten zwei bis drei Tage bei 30 % Luftfeuchtigkeit auf hoher Ventilatorstufe laufen zu lassen, bis der feuchte Geruch beseitigt ist. Wenn die relative Luftfeuchtigkeit nach einigen Tagen auf ein angenehmes Niveau reduziert wurde, drücken Sie **+** oder **-** , um einen höheren Prozentwert auszuwählen, der anschließend für ein angenehmes Luftfeuchtigkeitsniveau sorgt. Die empfohlene, gesunde Luftfeuchtigkeit liegt zwischen 40 % und 50 %.

HINWEIS: Der Luftfeuchtigkeitssensor misst die aktuelle Luftfeuchtigkeit in der Umgebung. Eine leichte Abweichung von einigen Graden zur Luftfeuchtemessung des Sensors ist normal.

KONTINUIERLICHER BETRIEBSMODUS

Um den „Kontinuierlichen Betriebsmodus“ zu aktivieren, halten Sie die Taste **-** auf dem Display gedrückt, bis  angezeigt wird. Die  Anzeige leuchtet auf. Das Gerät läuft nun kontinuierlich.

WASSERBEHÄLTER VOLL-ANZEIGE

Wenn der Wasserbehälter voll ist, leuchtet die  Anzeige. Das Gerät erzeugt innerhalb von 15 Sekunden ein Signal. Der Kompressor schaltet sich aus und der Ventilator hält nach einigen Minuten an. Um die  Anzeigeleuchte auszuschalten, leeren Sie den Wasserbehälter und stellen Sie beim Wiedereinsetzen sicher, dass der Behälter sicher an seinem Platz sitzt.

WICHTIG: Stellen Sie den Wasserbehälter nicht auf den Fußboden, wenn er voll ist, denn bei Unebenheiten im Boden wird der Behälter umkippen.

FUNKTIONSTASTEN (FORTSETZUNG)

TIMER

Der Luftentfeuchter kann so eingestellt werden, dass er sich automatisch für einen ausgewählten Zeitraum (Intervalle von 1 bis 24 Stunden) ein- oder ausschaltet. Die ausgewählte Timer-Zeit wird auf der Temperaturanzeige gezeigt.

HINWEIS: Prüfen Sie vor dem Einstellen des Timers, ob das Gerät mit Strom versorgt wird.

Abschaltautomatik-Timer:

Drücken Sie , während das Gerät läuft. Die Anzeige leuchtet auf und die Temperaturanzeige blinkt. Drücken Sie **+** oder **-**, um die Anzahl der Stunden (1 bis 24 Stunden) auszuwählen, die das Gerät laufen soll, bevor es sich ausschaltet. Wenn für 5 Sekunden keine weitere Eingabe erfolgt, beginnt der Timer zu laufen. Der Timer muss nach jeder Benutzung neu eingestellt werden.

Einschaltautomatik-Timer:

Drücken Sie , wenn das Gerät im Stand-by-Modus ist. Die Anzeige leuchtet daraufhin auf und die Temperaturanzeige blinkt. Drücken Sie **+** oder **-**, um die Anzahl der Stunden (1 bis 24 Stunden) auszuwählen, nach der das Gerät sich einschalten soll. Wenn für 5 Sekunden keine weitere Eingabe erfolgt, beginnt der Timer zu laufen. Die vorherige Ventilatorstufe und Luftfeuchtigkeitseinstellung werden beibehalten. Das Gerät schaltet sich ein und läuft, bis der Wasserbehälter voll ist oder Sie das Gerät manuell ausschalten. Der Timer muss nach jeder Benutzung neu eingestellt werden.

HINWEIS: Um die Timer-Einstellungen zu löschen, drücken Sie  die Taste einfach erneut; die Timer-Anzeige erlischt daraufhin.

HINWEIS: Die leuchtende Betriebsanzeige zeigt an, dass das Gerät im Stand-by-Modus ist.

VENTILATORDREHZAHLEGLER

Es stehen zwei Ventilatorstufen zur Auswahl – hoch und niedrig. Wenn die Anzeige für die hohe Stufe leuchtet, arbeitet das Gerät mit hoher Geschwindigkeit. Wenn die Anzeige für die niedrige Stufe leuchtet, arbeitet das Gerät mit niedriger Geschwindigkeit.



FILTER-WARNANZEIGE

Wenn die Filter-Warnanzeige leuchtet, muss der Filter gereinigt werden. Schalten Sie das Gerät AUS und entfernen Sie den Filter vorsichtig aus dem Gerät, um ihn zu reinigen. Setzen Sie den Filter wieder ein und schalten Sie das Gerät EIN.

Die Filter-Warnanzeige sollte erst wieder aufleuchten, wenn der Filter erneut gereinigt werden muss. Wie oft der Filter gereinigt werden muss, hängt von den Umgebungsbedingungen des Zimmers ab. In manchen Zimmern muss der Filter häufiger gewechselt werden als in anderen.

FUNKTIONSTASTEN (FORTSETZUNG)

SCHLAFMODUS

Die Helligkeit des LED-Displays verringert sich, wenn das Gerät im Schlafmodus ist. Drücken Sie  um den Schlafmodus zu aktivieren. Wenn der Schlafmodus aktiviert ist, leuchtet die  Anzeige. Sie haben eine Minute Zeit, Einstellungen wie Luftfeuchtigkeit und Ventilatorstufe anzupassen. Nach einer Minute schaltet sich das obere Display mit Ausnahme der  Anzeige aus. Drücken Sie eine beliebige Taste, um den Schlafmodus zu deaktivieren.

AUTOMATISCHE NEUSTART-FUNKTION

Das Gerät ist mit einer automatischen Neustart-Funktion versehen. Bei einem Stromausfall wird der Luftentfeuchter automatisch mit allen vorherigen Einstellungen weiterlaufen, sobald die Stromversorgung wiederhergestellt ist.

AUTOMATISCHE ENTEISUNG

Auf den Spulen im Gerät kann sich Frost bilden. Wenn sich Frost gebildet hat, schaltet sich der interne Kompressor aus und der Ventilator läuft weiter, bis das Eis geschmolzen ist. Sobald die Spulen im Gerät enteist und getrocknet sind, starten der Kompressor und der Ventilator erneut und der Betrieb wird fortgesetzt.

ABLASSEN VON WASSER



WARNHINWEIS: Entleeren Sie das Gerät immer und gießen Sie das vom Luftentfeuchter gesammelte Wasser weg. Das Wasser ist nicht sauber und kann nicht als Trinkwasser verwendet werden.

1. Entleeren des Wasserbehälters

Das Kondenswasser kann direkt im Wasserbehälter gesammelt werden. Wenn der Wasserbehälter voll ist, schaltet sich der Luftentfeuchter automatisch AUS und die  Anzeige leuchtet auf dem Bedienfeld auf, gefolgt von einem akustischen Signal.

WICHTIG: Bewegen Sie den Luftentfeuchter nicht, wenn der Wasserbehälter voll ist, da er sehr schwer ist und Wasser überlaufen und verschüttet werden könnte.

1.1 Der Wasserbehälter befindet sich an der Vorderseite des Luftentfeuchters. Ziehen Sie vorsichtig den Wasserbehälter heraus.

1.1

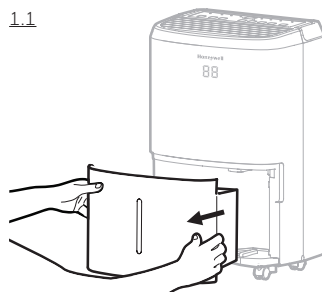

1.2 Greifen Sie den Griff im Wasserbehälter und tragen Sie den Wasserbehälter zum Entleeren zu einem Spülbecken.

1.3 Setzen Sie den leeren Wasserbehälter wieder in die Vorderseite des Luftentfeuchters ein. Bitte achten Sie darauf, dass der Behälter korrekt positioniert ist. Die Schutzfunktion stellt sicher, dass das Gerät nicht eingeschaltet werden kann, wenn der Behälter nicht korrekt ausgerichtet ist.

1.2

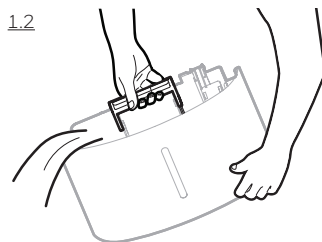

WICHTIG: Wenn der Behälter nicht einwandfrei ausgerichtet oder falsch positioniert ist, unterbricht das Gerät den Betrieb, die Warnleuchte an der Oberseite des Luftentfeuchters leuchtet auf und ein akustisches Signal ertönt, bis der Wasserbehälter korrekt ausgerichtet eingesetzt ist.

HINWEIS: Es befindet sich ein Schwimmer im Wasserbehälter, der den Wasserstand wahrnimmt, um den Entfeuchtungsvorgang automatisch zu stoppen, wenn der Wasserbehälter voll ist. Vergewissern Sie sich, dass der Schwimmer korrekt im Wasserbehälter positioniert ist, nämlich auf gleicher Höhe mit dem oberen Rand des Wasserbehälters.

ENTFERNEN SIE DIESEN SCHAUMSTOFF-SCHWIMMER NICHT.

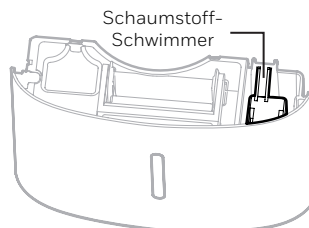

ABLASSEN VON WASSER (FORTSETZUNG)

2. Kontinuierlicher Wasserablauf – Benutzung eines Wasserablaufschauchs

Ein Wasserablaufschauch ist im Lieferumfang dieses Gerätes enthalten. Um die kontinuierliche Wasserablauf-Funktion aktivieren zu können, benötigen Sie einen geeigneten Abfluss (z.B. Spülbecken oder Abflussöffnung im Boden) in der Nähe des Luftentfeuchters.

Wasserablaufschauch
(für kontinuierliches
Ablaufen)
3.28 ft. (1 m)

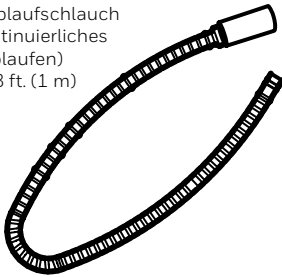

Verschluss für die kontinuierliche
Wasserablauföffnung

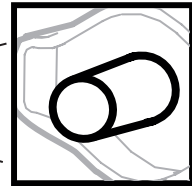
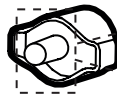

HINWEIS: Der Ablaufschlauch und der Verschluss der Ablauföffnung sind bereits vormontiert.

2.1 Machen Sie die Ablauföffnung an der Rückseite des Gerätes ausfindig. Schrauben Sie den Verschluss des Direktablaufs ab. Stecken Sie den Ablaufschlauch in den Direktablauf und schrauben Sie den Schlauch ein.

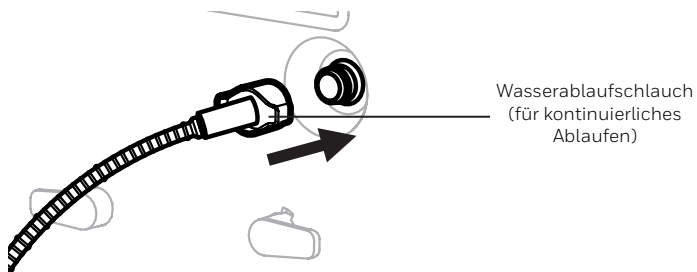
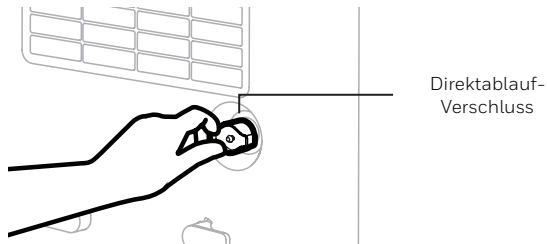

ABLASSEN VON WASSER (FORTSETZUNG)

- 2.2 Falls Lecks auftreten, sind möglicherweise der Schlauch und die Ablauföffnung nicht korrekt verbunden. Trennen Sie die Verbindung, setzen Sie den Schlauch wieder ein und fixieren Sie ihn.

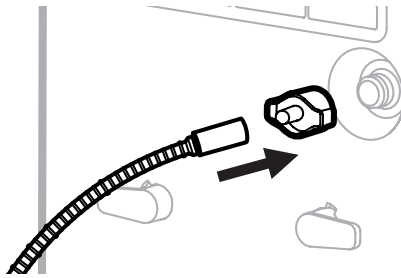

- 2.3 Legen Sie das andere Ende des Wasserabflussschlauchs in ein Becken oder eine Abflussöffnung. Der Schlauch darf nicht gebogen oder geknickt sein, sonst kann das Wasser nicht frei ablaufen. Denken Sie daran, den Schlauch über der Abflussöffnung zu fixieren, sodass er nicht herausfallen kann und Wasser verschüttet wird.

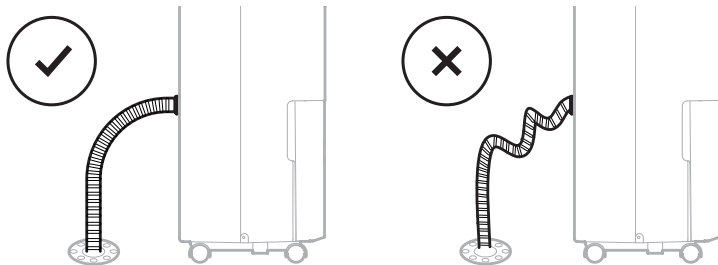

WICHTIG: Stellen Sie sicher, dass Wasser durch den Wasserabflussschlauch fließen kann, indem Sie den Schlauch nach unten gerichtet halten und darauf achten, dass er weder gebogen noch geknickt wird.

WICHTIG: Wenn das Gerät auf unebenem Untergrund gestellt wird oder der Wasserabflussschlauch falsch befestigt ist, wird das Wasser in den Wasserbehälter laufen, bis er voll ist und das Gerät sich ausschaltet. Bitte prüfen Sie, ob der Boden uneben ist und befestigen Sie den Ablaufschlauch erneut.

REINIGUNG UND WARTUNG

WARNHINWEIS: Schalten Sie den Luftentfeuchter immer AUS und ziehen Sie den Stecker aus der Steckdose, bevor Sie Reinigungs- oder Wartungsarbeiten an dem Produkt vornehmen.

Gerätewartung:

- Schalten Sie das Gerät AUS, bevor Sie den Stecker aus der Steckdose ziehen.
- Reinigen Sie das Gerät nur mit einem weichen Tuch.

Wartung des Staubfilters:

Der Staubfilter befindet sich an der Rückseite des Gerätes. Ein schmutziger Filter, der von Staubpartikeln verstopft ist, kann die Effizienz des Luftentfeuchters beeinträchtigen. Für eine optimale Luftentfeuchtung wird empfohlen, den Staubfilter alle 2 Wochen zu reinigen:

1. Schalten Sie den Luftentfeuchter aus und ziehen Sie den Stecker aus der Netzsteckdose.
2. Ziehen Sie vorsichtig das Gitter und den Staubfilter aus dem Luftentfeuchter.
3. Spülen Sie das Gitter und den Staubfilter unter laufendem Wasser ab oder saugen Sie den Staub mit einem Staubsauger ab.
4. Lassen Sie das Gitter und den Staubfilter an einem kühlen, vor der Sonne geschützten Ort trocknen und setzen Sie die Elemente dann vorsichtig wieder in das Gerät ein.

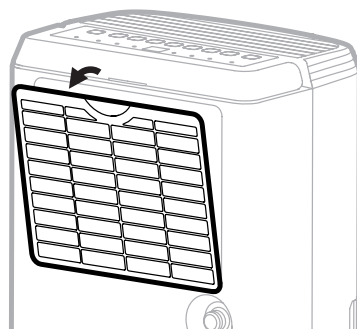

Lagerung und Wartung zu Saisonende:

Wenn das Gerät für längere Zeit nicht benutzt werden soll:

- Schalten Sie das Gerät AUS und ziehen Sie den Netzstecker aus der Steckdose.
- Wassertank entleeren und trocknen lassen. Wenn Ihr Luftentfeuchter mit dem Wasserablaufschlauch für kontinuierliches Abfließen verbunden ist, den Schlauch entfernen, abtrocknen und dann den Ablaufverschluss wieder in die Ablauföffnung stecken.
- Luftfilter entnehmen und mit Wasser reinigen. Luftfilter trocknen lassen und wieder in das Gerät einsetzen.
- Stellen Sie sicher, dass alle Teile des Luftentfeuchters und alle Zubehörteile trocken sind, bevor Sie das Gerät lagern.
- Bedecken Sie den Luftentfeuchter mit einem Tuch/Plastikbeutel vor der Lagerung, um die Oberfläche vor Staub und Kratzern zu schützen.
- Es empfiehlt sich, das Netzkabel aufzuwickeln und es nicht auf dem Boden aufzubewahren, um sicherzustellen, dass es vor Verbiegungen und Knicken geschützt ist.
- Lagern Sie das Gerät aufrecht an einem trockenen Ort, geschützt vor direkter Sonnenstrahlung.

FEHLERBEHEBUNG

Der folgende Leitfaden zur Fehlerbehebung beschreibt die häufigsten Probleme. Falls sich ein Problem nicht beheben lässt, rufen Sie bitte den Kundendienst an.

PROBLEM	MÖGLICHE URSACHE	LÖSUNG
Luftentfeuchter startet nicht.	Kein Strom.	Stromversorgung prüfen.
	Das Netzkabel ist nicht korrekt verbunden.	Kabel von der Stromquelle trennen und wieder verbinden.
	Der Schutzschalter am Netzstecker wurde aktiviert.	Schutzschalter zurücksetzen und 3 Minuten warten. Kundendienst kontaktieren, falls das Problem weiterbesteht.
	Der Wasserbehälter ist nicht korrekt positioniert.	Wasserbehälter korrekt in das Gerät einsetzen. Das Gerät funktioniert erst, wenn der Wasserbehälter fest an seinem Platz sitzt.
Das Gerät läuft, aber die Luftfeuchtigkeit wird nicht verringert.	Der Luftfeuchtigkeitswert ist zu hoch eingestellt.	Luftfeuchtigkeitseinstellung verringern.
	Eine Tür oder ein Fenster ist geöffnet und lässt Feuchtigkeit ins Zimmer.	Alle Fenster oder Türen, die nach draußen gehen, fest verschließen.
	Es befinden sich andere Feuchtigkeit erzeugende Quellen im Zimmer (z.B. kochendes Wasser in einem Topf).	Luftentfeuchter einschalten, wenn diese Quellen nicht vorhanden sind.
	Die Temperatur im Zimmer ist zu niedrig.	Der Luftentfeuchter ist für den Betrieb bei Temperaturen von 5°C (41°F) bis 32°C (89°F) ausgelegt. Die Effizienz des Luftentfeuchters wird deutlich verringert, wenn die Zimmertemperatur außerhalb dieses Temperaturbereichs liegt.
	Der Staubfilter ist verschmutzt/blockiert.	Staubfilter reinigen.
	Luftauslass oder -einlass ist blockiert.	Blockade entfernen.

PROBLEM	MÖGLICHE URSACHE	LÖSUNG
Das Gerät läuft, aber die Luftfeuchtigkeit wird nicht verringert	Zeit ist zu kurz für den Luftentfeuchter, um Ergebnisse zu erzielen.	ANach der ersten Inbetriebnahme 24 Stunden laufen lassen, um die gewünschte Trockenheit zu erreichen und aufrechtzuerhalten.
Luftentfeuchter läuft ohne Unterbrechung/schaltet sich nicht aus.	Der Bereich, der getrocknet werden soll, ist zu groß.	Die Kapazität Ihres Luftentfeuchters reicht möglicherweise nicht aus für das betreffende Zimmer. Es empfiehlt sich, in großen Bereichen einen weiteren Luftentfeuchter einzusetzen.
	Eine Tür oder ein Fenster ist geöffnet und lässt Feuchtigkeit ins Zimmer.	Alle Fenster oder Türen, die nach draußen gehen, fest verschließen.
Wasserbehälter voll  leuchtet und das Gerät erzeugt ein akustisches Signal.	Der Wasserbehälter ist voll.	Wasserbehälter entleeren.
	Der Wasserbehälter ist nicht korrekt positioniert.	Wasserbehälter korrekt in das Gerät einsetzen. Das Gerät funktioniert erst, wenn der Wasserbehälter fest an seinem Platz sitzt.
Das Gerät bläst kalte Luft aus der oberen Öffnung	Zweck der oberen Lüftungsöffnung ist, Luft im Zimmer zu verteilen.	Die Temperatur der Luft aus der Lüftungsöffnung hängt von der Zimmerumgebung und anderen Faktoren ab. Sie kann fluktuieren und das ist normal. Keine Abhilfe erforderlich.
Frost bildet sich auf den Spulen	Luftentfeuchter wurde vor Kurzem bei niedriger Zimmertemperatur eingeschaltet (gewöhnlich unter 5°C (41°F)).	Dies ist normal. Der Frost verschwindet nach ungefähr einer Stunde, nachdem der Luftentfeuchter ausgeschaltet wurde.
Der Wasserablaufschlauch ist angeschlossen, aber das Kondenswasser läuft nicht durch den Schlauch ab	Manche Böden haben eine unebene Oberfläche, die die kontinuierliche Ablauffunktion beeinträchtigen kann	Vorderseite des Luftentfeuchters 1,27 cm bis 2,54 cm (1/2 bis 1 Zoll) vom Boden anheben. Das Kondenswasser läuft über den Schlauch an der Rückseite ab und nicht in den Eimer.

FEHLERBEHEBUNG (FORTSETZUNG)

PROBLEM	MÖGLICHE URSACHE	LÖSUNG
Wasser auf dem Boden.	Der Ablaufschlauch hat sich möglicherweise gelöst.	Prüfen Sie die Verbindungen zwischen dem Schlauch und der Ablauföffnung am Gerät. Siehe Abschnitt über den kontinuierlichen Wasserablauf.
	Sie wollten das Wasser im Behälter sammeln, aber der Wasserablaufschlauch ist immer noch verbunden.	Schlauch entfernen, wenn der Wasserbehälter zum Auffangen des Wassers benutzt wird. Siehe Abschnitt über den kontinuierlichen Wasserablauf.
Geräusch	Ventilator läuft.	Wind vom Ventilator kann während des Betriebs Geräusche erzeugen. Dies Geräusch ist normal.

JMATEK UK limited
Keizersgracht 62-64,
1015 CS Amsterdam,
Netherlands
Tel: +31 20 5207422
support.eu@jmatek.com

Made in China
© 2021 JMATEK Limited. All rights reserved.
The Honeywell Trademark is used under license
from Honeywell International Inc.
Honeywell International Inc. makes no
representations or warranties with respect to this product.
This product is manufactured by Airtek Int'l Corp. Ltd.
(subsidiary of JMATEK Ltd.).

Honeywell